

Βενζινοκίνητη Τετράχρονη Αντλία Νερού  
Εσωτερικής Καύσης 3" 6.5 KM Kraft&Dele  
KD-771



Επίπεδο ηχητικής ισχύος, LwA 95dB (A), K = 3.0dB (A) LpA 87dB (A), K = 3.0dB (A)

	<b>Μοντέλο αντλίας νερού</b>	WB15CX	WB20C X	WB30C X	WB40CX	WB10CX
H αντλία νερού	Διάμετρος εισόδου και εξόδου (ίντσα)	38 (1.5cal)	50 (2 cal)	76 (3 cal)	100 (3 cal)	25(1cal)
	Ύψος ανύψωσης (m)	24	28	26	26	28
	Ύψος αναρρόφησης (m)	7				
Μηχανή	Μέγιστη χωρητικότητα αντλίας (l / min)	520	600	1000	1600	280
	Μοντέλο	168F			173F	IE40-5F
		Μονοκύλινδρος, τετράχρονος, αερόψυκτος				Μονοκύλινδ ρος, δίχρονος, αερόψυκτος
	Ισχύς	163				
	Μέγιστη ισχύς εξόδου	5.5/4000		6.5/4000		2.0/4500
	Λειτουργία εκκίνησης	Χειροκίνητη μηχανική μίζα				
	Χωρητικότητα δεξαμενής καυσίμου (l)	3.6				1.2
	Διαστάσεις (mm)	551 x 432 x 398	551 x 432 x 482	62 x 46 x 58		37X30X30

Παρακαλώ προσοχή



Όχι χρήση στο σπίτι  
Κατά τον ανεφοδιασμό



Σβήστε τον κινητήρα

Φυλάσσετε μακριά από εύλεκτα υλικά

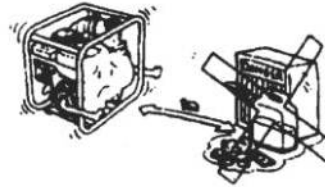

Μην καπνίζετε



Μην χύνετε καύσιμα  
και άλλα υγρά

## ΠΡΙΝ ΞΕΚΙΝΗΣΕΤΕ

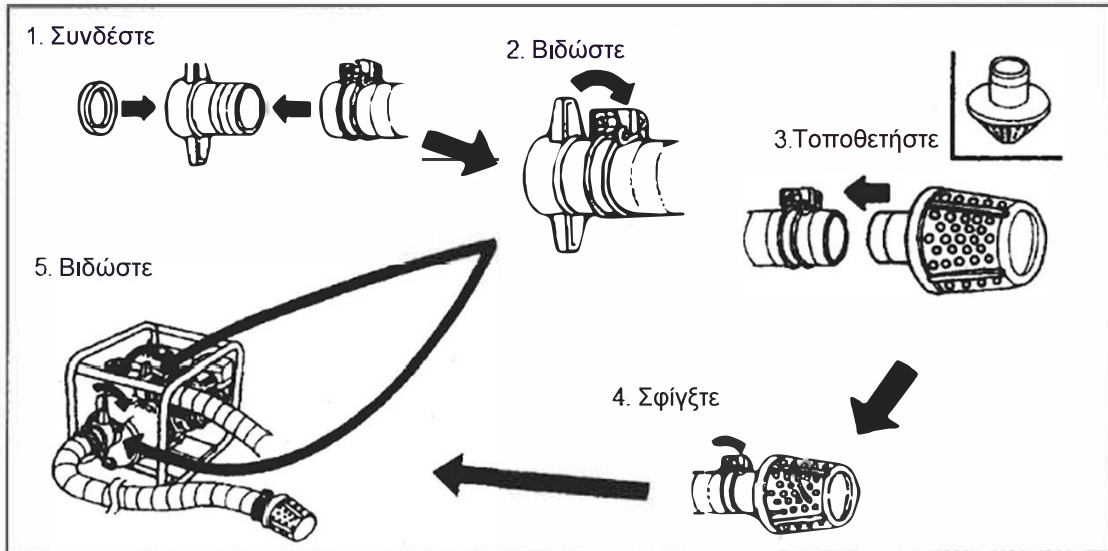

## ΑΝΤΙΜΕΤΩΠΙΣΗ ΠΡΟΒΛΗΜΑΤΩΝ

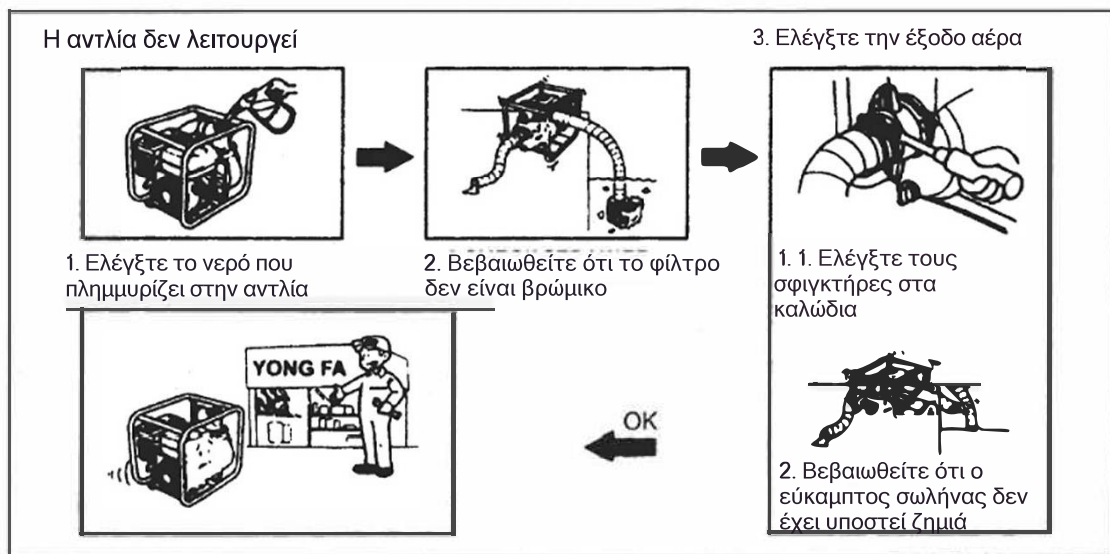

## ΑΝΤΙΜΕΤΩΠΙΣΗ ΠΡΟΒΛΗΜΑΤΩΝ

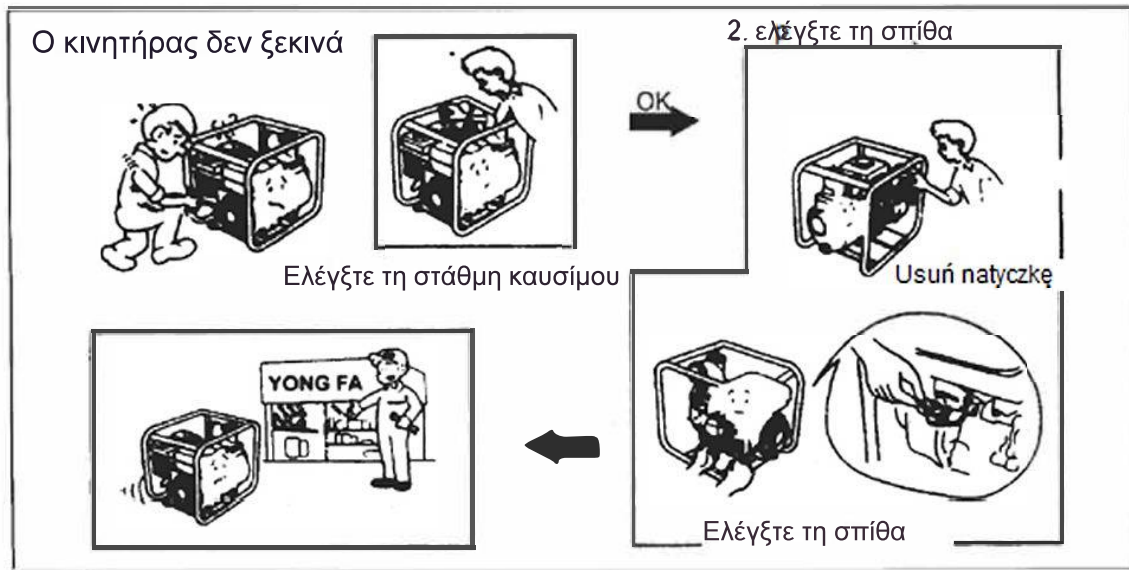

## ΠΡΙΝ ΞΕΚΙΝΗΣΕΤΕ

Συμπλήρωση / συμπλήρωση με νερό

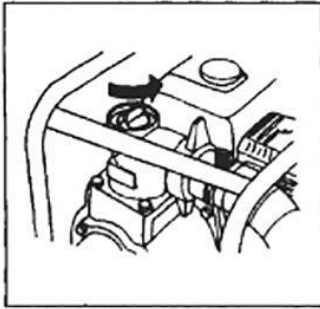

1. Αφαιρέστε το παξιμάδι

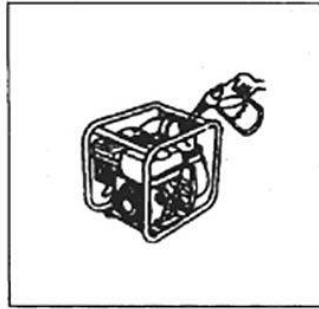

2. Ρίξτε το νερό

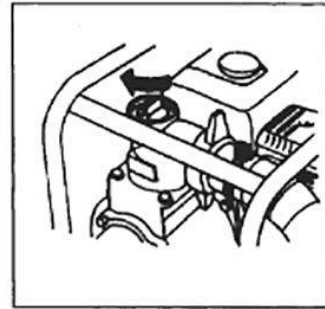

3. Βιδώστε το παξιμάδι

## ΣΥΝΤΗΡΗΣΗ

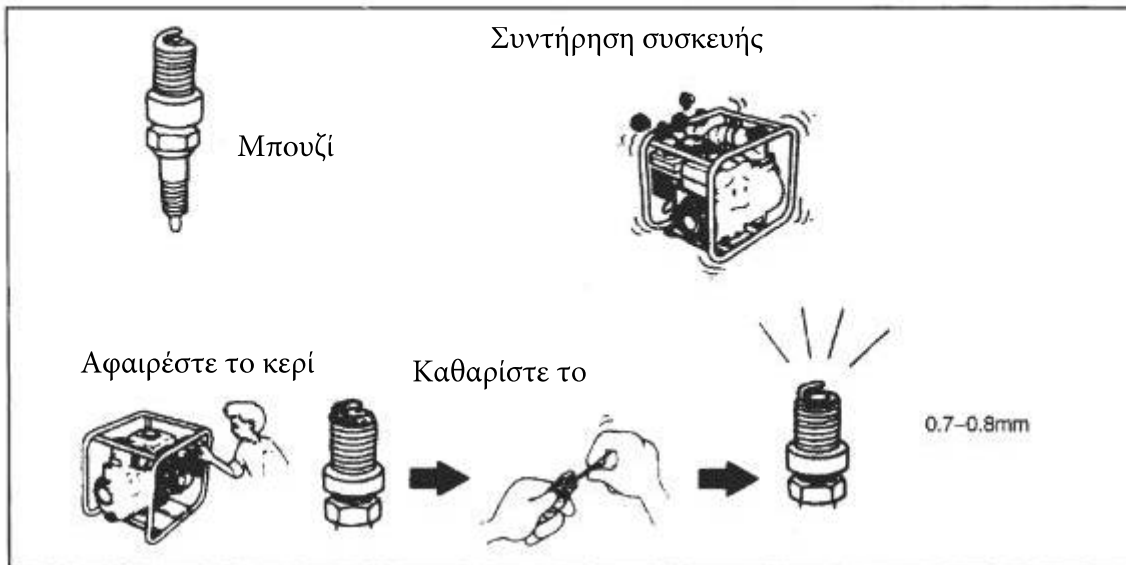

## Εκκίνηση του κινητήρα

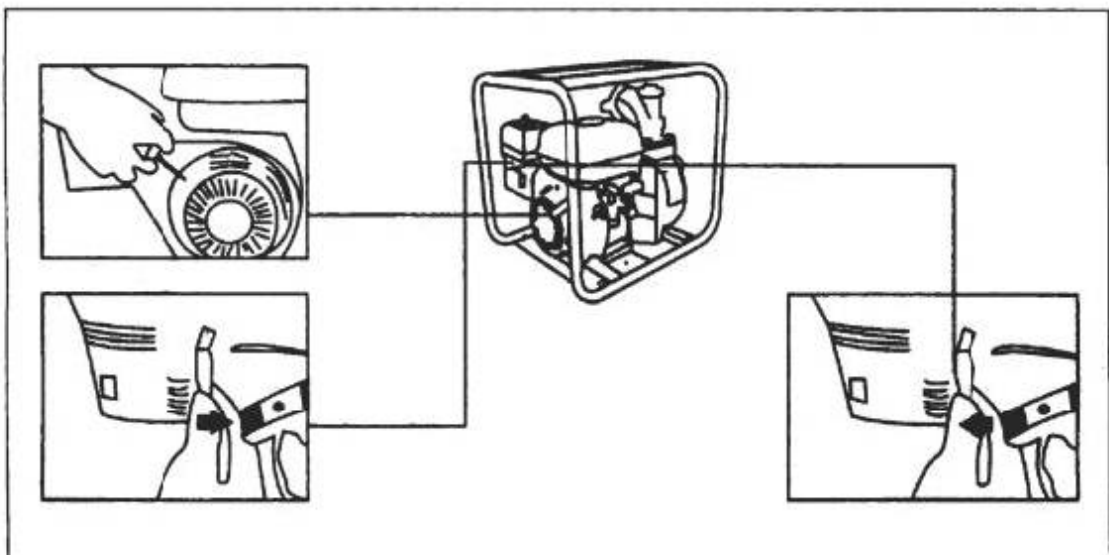

## ΕΝΑΡΞΗ ΤΟΥ ΚΙΝΗΤΗΡΑ

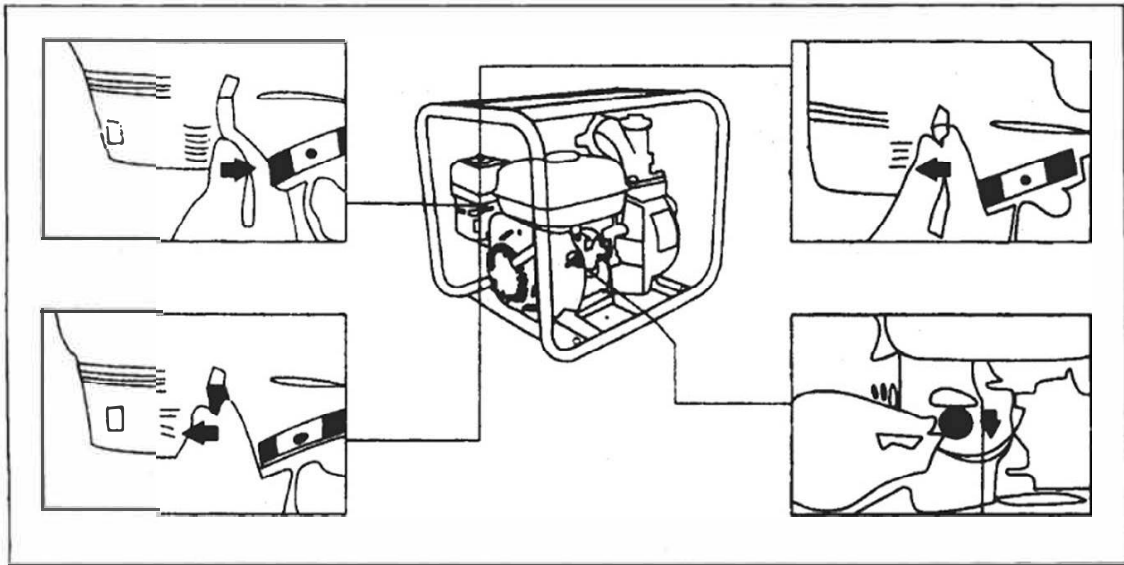

## ΣΥΝΤΗΡΗΣΗ



ΣΒΗΣΤΕ ΤΟΝ ΚΙΝΗΤΗΡΑ

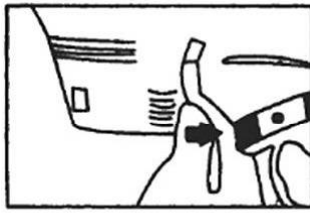

1. Σβήστε

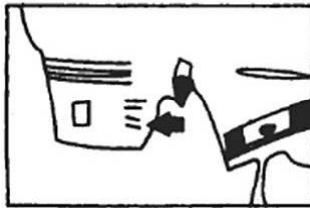

3. OFF

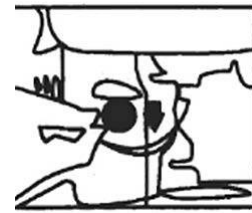
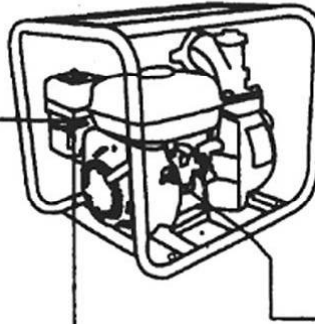

4. OFF