

cecotec

CEC-05678



Ηλεκτρική Σκούπα 3 σε 1 Χωρίς Σακούλα Cecotec Conga
RockStar 1300 X-Treme

ΟΔΗΓΙΕΣ ΑΣΦΑΛΕΙΑΣ

Διαβάστε προσεκτικά αυτές τις οδηγίες πριν χρησιμοποιήσετε τη συσκευή.

Φυλάξτε αυτό το εγχειρίδιο οδηγιών για μελλοντική αναφορά ή για νέους χρήστες.

- Βεβαιωθείτε ότι η τάση του δικτύου ταιριάζει με την τάση αναφέρεται στην ετικέτα χαρακτηριστικών της συσκευής και ότι ο τοίχος η πρίζα είναι γειωμένη.

- Αυτό το προϊόν έχει σχεδιαστεί μόνο για οικιακή χρήση. Δεν είναι κατάλληλο για εμπορική ή βιομηχανική χρήση.

- Ελέγχετε τακτικά το καλώδιο ρεύματος για ορατή ζημιά. Αν το

Το καλώδιο είναι κατεστραμμένο, πρέπει να αντικατασταθεί από το επίσημο τεχνικό Υπηρεσία Υποστήριξης της Cecotec για την αποφυγή κάθε είδους κίνδυνος.

- Μη χρησιμοποιείτε τη συσκευή εάν έχει πέσει ή εάν υπάρχει τυχόν ορατά σημάδια ζημιάς.

- Μην προσπαθήσετε να επισκευάσετε τη συσκευή μόνοι σας. Επικοινωνήστε με τον υπάλληλο

Υπηρεσία Τεχνικής Υποστήριξης της Cecotec για συμβουλές.

- Μην χρησιμοποιείτε λιπαντικά ή καθαριστικά για τον καθαρισμό της συσκευής.

- Μην χρησιμοποιείτε αξεσουάρ που δεν συνιστάται

από την Cecotec, καθώς μπορεί να προκαλέσουν τραυματισμούς ή ζημιές.

- Μην τοποθετείτε τη συσκευή κοντά σε πηγές θερμότητας, εύφλεκτα

ουσίες, υγρές επιφάνειες όπου μπορεί να πέσει ή να ωθηθεί

νερό ή αφήστε το να έρθει σε επαφή με νερό ή άλλο

υγρά. Μην το χρησιμοποιείτε σε εξωτερικούς χώρους.

- Μην χρησιμοποιείτε τη συσκευή για να σκουπίζετε υγρά, αναμμένα σπύρτα, τσιγάρα, καυτή στάχτη ή σε βρεγμένες επιφάνειες.

- Μην το χρησιμοποιείτε σε σκυρόδεμα, ασφαλτο ή άλλες τραχιές επιφάνειες.

- Αφαιρέστε από το εσωτερικό της συσκευής οτιδήποτε πιο χοντρό από ένα καλαμάκι καθώς μπορεί να μπλοκάρει τον σωλήνα αναρρόφησης.

- Σταματήστε να χρησιμοποιείτε τη συσκευή εάν εντοπίσετε έναν μη φυσιολογικό ήχο ή α θερμοκρασία υψηλότερη από το συνηθισμένο.

- Διατηρήστε την έξοδο αέρα ξεμπλοκαρισμένη για να αποφύγετε την απώλεια ισχύος αναρρόφησης.

- Ελέγχετε τα σωληνάρια από καιρό σε καιρό για να βεβαιωθείτε ότι δεν είναι βουλωμένο.

- Προσέξτε ιδιαίτερα όταν χρησιμοποιείτε τη συσκευή για τον καθαρισμό σκαλοπατιών.

- Μην φράζετε τα ανοίγματα της συσκευής και μην εμποδίζετε τη ροή του αέρα.

Διατηρήστε τα ανοίγματα απαλλαγμένα από αντικείμενα και μην τα φράζετε με τα ρούχα ή τα δάχτυλά σου.

- Απενεργοποιήστε και αποσυνδέστε τη συσκευή από την πρίζα

όταν δεν πρόκειται να χρησιμοποιηθεί για μεγάλο χρονικό διάστημα,

πριν τον καθαρισμό ή την επισκευή, πριν την τοποθέτηση εξαρτημάτων

και πριν αφαιρέσετε την μπαταρία.

- Μην τροποποιείτε ποτέ το φορτιστή με κανέναν τρόπο.

- Μην χρησιμοποιείτε καμία μπαταρία που δεν παρέχεται με το

πρωτότυπο προϊόν ή από την Cecotec.

Πρέπει να αφαιρέσετε την μπαταρία από τη συσκευή πριν

απόρριψή του.

- Η μπαταρία πρέπει να απορρίπτεται με ασφαλή τρόπο (για περισσότερα

έλεγχος πληροφοριών «Απόρριψη ηλεκτρικών συσκευών»

Ενότητα).

- Κρατήστε τις μπαταρίες μακριά από παιδιά όταν υπάρχει α

κίνδυνος κατάποσης.

- Οι επαναφορτιζόμενες μπαταρίες πρέπει να αφαιρούνται πριν τις φορτίσουν τους.
 - Η κατάποση της μπαταρίας μπορεί να προκαλέσει εγκαύματα, διάτρηση μαλακών ιστών και θάνατος. Μπορεί να προκαλέσει σοβαρά εγκαύματα μέσα σε δύο ώρες από την έγχυση εις τον στόμαχο.
 - Σε περίπτωση κατάποσης μπαταρίας, ζητήστε ιατρική βοήθεια αμέσως.
 - Χρησιμοποιήστε τον φορτιστή που παρέχεται για τη βέλτιστη φόρτιση.
- ΠΡΟΕΙΔΟΠΟΙΗΣΗ:** Για να επαναφορτίσετε την μπαταρία, χρησιμοποιήστε μόνο το τροφοδοτικό που περιλαμβάνεται στη συσκευή.
- Οι μη επαναφορτιζόμενες μπαταρίες δεν πρέπει να είναι επαναφορτιστεί.
 - Οι ακροδέκτες τροφοδοσίας της μπαταρίας δεν πρέπει να είναι βραχυκυκλωμένοι.
 - Εάν η συσκευή είναι αποθηκευμένη για μεγάλο χρονικό διάστημα, θα πρέπει αφαιρέστε την μπαταρία.
 - Η μπαταρία πρέπει να τοποθετηθεί στη σωστή θέση.
 - Οι ακροδέκτες της μπαταρίας δεν πρέπει να είναι βραχυκυκλωμένοι.
 - Οι μπαταρίες που δεν είναι κατάλληλες για αυτό το προϊόν πρέπει να αφαιρεθούν από τη συσκευή και απορρίπτεται με ασφαλή τρόπο. Για περισσότερα πληροφορίες, ελέγξτε την «Απόρριψη ηλεκτρικών συσκευών» ενότητα σε αυτό το εγχειρίδιο.
 - **ΠΡΟΕΙΔΟΠΟΙΗΣΗ:** Αυτός ο σωλήνας έχει ηλεκτρικές συνδέσεις:
 - Μην το χρησιμοποιείτε για την αναρρόφηση νερού.
 - Μην το βυθίζετε σε νερό για να το καθαρίσετε.
 - Το σωληνάριο πρέπει να ελέγχεται τακτικά και δεν πρέπει να χρησιμοποιείται σε κατεστραμμένο.
 - **ΠΡΟΕΙΔΟΠΟΙΗΣΗ:** Η συσκευή σας έχει περιστρεφόμενα μέρη που μπορεί να προκαλέσουν κίνδυνο παγίδευσης. Να είστε εξαιρετικά προσεκτικοί.
 - Μην μεταφέρετε την μπαταρία από το καλώδιο και μην τυλίγετε το καλώδιο γύρω την μπαταρία για να την αποθηκεύσετε.
 - Τραβήξτε από το φιν, όχι το καλώδιο, για να το αποσυνδέσετε από το έξοδο.
 - Μην βυθίζετε το καλώδιο, το βύσμα ή οποιοδήποτε μη αφαιρούμενο μέρος της συσκευής σε νερό ή οποιοδήποτε άλλο υγρό, ούτε εκθέστε ηλεκτρικές συνδέσεις με νερό. Βεβαιωθείτε ότι τα χέρια σας είναι στεγνώστε τελείως πριν χειριστείτε το βύσμα ή το ενεργοποιήσετε συσκευή.
 - Αυτή η συσκευή μπορεί να χρησιμοποιηθεί από παιδιά ηλικίας 8 ετών και παραπάνω και άτομα με μειωμένη σωματική, αισθητηριακή ή νοητικές ικανότητες ή έλλειψη εμπειρίας και γνώσης αν τους έχει δοθεί επίβλεψη ή οδηγίες σχετικά με τη χρήση της συσκευής με ασφαλή τρόπο και κατανοήστε την κινδύνους. Τα παιδιά δεν πρέπει να παίζουν με τη συσκευή.
- Ο καθαρισμός και η συντήρηση από τον χρήστη δεν πρέπει να εκτελούνται από παιδιά χωρίς επίβλεψη.
- Οδηγίες μπαταρίας**
- Η συσκευή περιλαμβάνει μπαταρία ιόντων λιθίου.
 - Μην καίτε και μην εκθέτετε την μπαταρία σε υψηλές θερμοκρασίες, καθώς μπορεί να εκραγεί.
 - Μπορεί να παρουσιαστούν διαρροές από την μπαταρία ή τα στοιχεία της μπαταρίας κάτω

ακραίες συνθήκες. Μην αγγίζετε κανένα υγρό από το οποίο διαρρέει η μπαταρία. Εάν το υγρό έρθει σε επαφή με το δέρμα, πλύνετε αμέσως με σαπούνι και νερό. Αν το υγρό μπει μέσα τα μάτια, ξεπλύνετε αμέσως με καθαρό νερό για α τουλάχιστον 10 λεπτά και αναζητήστε ιατρική βοήθεια. Φορούν γάντια για το χειρισμό της μπαταρίας και την απόρριψη αμέσως μέσα σύμφωνα με τους τοπικούς κανονισμούς.

- Αποφύγετε την επαφή της μπαταρίας με τα μικρά μεταλλικά αντικείμενα όπως συνδετήρες, κέρματα, κλειδιά, καρφιά ή βίδες.

1. ΜΕΡΗ ΚΑΙ ΕΞΑΡΤΗΜΑΤΑ

Εικ. 1

1. Κουμπί απελευθέρωσης της βάσης αναρρόφησης ισχύος
2. Κουμπί απελευθέρωσης σωλήνα κενού
3. Κουμπί απελευθέρωσης κάδου βρωμιάς
4. Φίλτρο υψηλής απόδοσης
5. Κουμπί λειτουργίας
6. Κουμπί λειτουργίας
7. Πρίζα ρεύματος
8. Μπαταρία
9. Μετασχηματιστής ρεύματος
10. Σωλήνας αναρρόφησης
11. Βάση αναρρόφησης
12. Στενή βούρτσα επίπλων και γωνία
13. Φαρδύ πινέλο για έπιπλα και γωνίες
14. Βάση τοίχου
15. Δεξαμενή βρωμιάς
16. Πινέλο Jaliscazo

*Τα γραφικά σε αυτό το εγχειρίδιο είναι σχηματικές αναπαραστάσεις και ενδέχεται να μην ταιριάζουν ακριβώς με αυτά του προϊόντος.

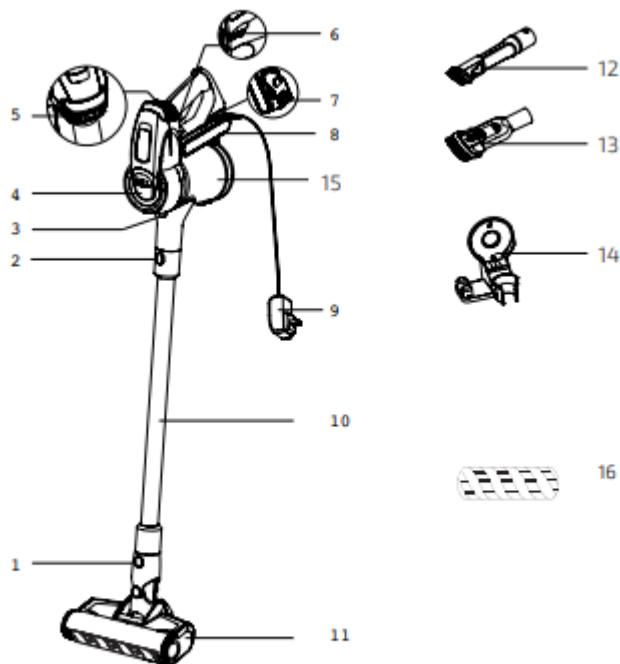

Fig./Img./Abb./Afb./ Rys./Obr. 1

2. ΠΡΙΝ ΤΗ ΧΡΗΣΗ

- Βγάλτε το προϊόν από το κουτί.
- Επιθεωρήστε τη συσκευή για τυχόν εμφανείς ζημιές. Σε περίπτωση που υπήρχε, επικοινωνήστε με την υπηρεσία τεχνικής βοήθειας της Cecotec το συντομότερο δυνατό συστάσεις προϊόντων ή επισκευή.

Περιεχόμενα κουτιού

- Ηλεκτρική σκούπα Conga Rockstar 1300 X-Treme
- Στήριγμα τοίχου
- Βούρτσα Jalisco
- Φαρδύ αξεσουάρ 2 σε 1 για έπιπλα και γωνίες
- Στενό αξεσουάρ 2 σε 1 για έπιπλα και γωνίες
- Εγχειρίδιο

3. ΣΥΝΑΡΜΟΛΟΓΗΣΗ ΤΟΥ ΠΡΟΪΟΝΤΟΣ

Τοποθέτηση του σωλήνα αναρρόφησης και της βάσης αναρρόφησης

Εικ.2

- Για να εγκαταστήσετε τη βάση αναρρόφησης στο σωλήνα αναρρόφησης, ευθυγραμμίστε και τα δύο μέρη έτσι
ότι η γλωττίδα στη βάση αναρρόφησης και οι οδηγοί του σωλήνα ταιριάζουν και τοποθετήστε το σωλήνα στη βάση μέχρι να καθίσει καλά. Για να αποσυναρμολογήσετε τα εξαρτήματα, πατήστε το κουμπί απελευθέρωσης.
απελευθερώστε τη βάση αναρρόφησης και τραβήξτε τον σωλήνα αναρρόφησης κρατώντας τη βάση αναρρόφησης αναρροφήστε σταθερά.
- Κατά τη συναρμολόγηση αυτών των δύο μερών, βεβαιωθείτε ότι η λαβή και η βάση αναρρόφησης είναι

στραμμένο προς την ίδια κατεύθυνση.

βάση μπαταρίας

- Τοποθετήστε την μπαταρία στην υποδοχή που βρίσκεται στο κύριο σώμα. Μόλις μπείτε, ελέγξτε ότι είναι καλά στερεωμένο στη θέση του. Εικ.3

- Αναφερόμενοι στις παρακάτω εικόνες, κρατήστε το σωλήνα αναρρόφησης μέσα κατακόρυφη θέση, ευθυγραμμίστε τη γλωττίδα στο σωλήνα με τους οδηγούς στο κύριο σώμα και εισάγετε

Ο σωλήνας.

Συναρμολόγηση του δοχείου βρωμιάς

- Για να διευκολύνετε τη συναρμολόγηση και την αποσυναρμολόγηση του δοχείου ακαθαρσιών, σας συνιστούμε να το κάνετε

διαχωρίστε πρώτα το κύριο σώμα από τον σωλήνα αναρρόφησης

- Στη συνέχεια, πατήστε το κουμπί απελευθέρωσης του σωλήνα αναρρόφησης με το ένα χέρι και πιάνοντας το

χειριστείτε με το άλλο, γυρίστε το δοχείο ακαθαρσιών αριστερόστροφα

στη θέση κλειδώματος που υποδεικνύεται στην άκρη του δοχείου βρωμιάς. Εικ.4

Τοποθέτηση βάσης αναρρόφησης, σωλήνα αναρρόφησης και κύριου σώματος

Για να ολοκληρωθεί η εγκατάσταση της συσκευής, αφού τοποθετηθεί η βάση αναρρόφησης μέσα στο σωλήνα αναρρόφησης, κρατήστε το σωλήνα σε όρθια θέση και τοποθετήστε τον στο σώμα

κύρια όπως φαίνεται στην εικόνα. Εικ.5

4. ΛΕΙΤΟΥΡΓΙΑ

Μπορείτε να χρησιμοποιήσετε αυτήν την ηλεκτρική σκούπα με δύο διαφορετικούς τρόπους:

- Ηλεκτρική σκούπα χειρός, που συνδέει απευθείας τα εξαρτήματα με το κύριο σώμα.

- Κάθετη ηλεκτρική σκούπα, χρησιμοποιώντας το σωλήνα αναρρόφησης με τα εξαρτήματα που είναι συνδεδεμένα σε αυτήν.

ηλεκτρική σκούπα χειρός

Αφού αφαιρέσετε το κύριο σώμα του σωλήνα αναρρόφησης:

- Πατήστε το κουμπί λειτουργίας για να ενεργοποιήσετε τη συσκευή. Πατήστε το κουμπί λειτουργίας για να επιλέξετε το επιθυμητό επίπεδο ισχύος αναρρόφησης.

Εικ. 6 και 7.

- Θα λειτουργεί αυτόματα σε λειτουργία Eco. Το επίπεδο ισχύος μπορεί να ρυθμιστεί οποιαδήποτε στιγμή πατώντας αυτό το κουμπί.

- Πατήστε μία φορά για να επιλέξετε Ημερήσια λειτουργία.

- Πατήστε ξανά για να επιλέξετε τη λειτουργία Turbo.

- Πατήστε το κουμπί λειτουργίας για να απενεργοποιήσετε τη συσκευή.

όρθια ηλεκτρική σκούπα

- Πατήστε το κουμπί λειτουργίας για να ενεργοποιήσετε τη συσκευή.

- Πατήστε το κουμπί λειτουργίας για να επιλέξετε το επιθυμητό επίπεδο ισχύος αναρρόφησης.

Εικ. 6 και 7.

- Θα λειτουργεί αυτόματα σε λειτουργία Eco. Το επίπεδο ισχύος μπορεί να ρυθμιστεί οποιαδήποτε στιγμή πατώντας αυτό το κουμπί.

- Πατήστε μία φορά για να επιλέξετε Ημερήσια λειτουργία.

- Πατήστε ξανά για να επιλέξετε τη λειτουργία Turbo.

- Πατήστε το κουμπί λειτουργίας για να απενεργοποιήσετε τη συσκευή.

- Η ηλεκτρική σκούπα διαθέτει λειτουργία Auto που ενεργοποιείται αυτόματα όταν ανιχνεύσει α

χαλί ή μεγάλη ποσότητα βρωμιάς.

αξεσουάρ

Αυτή η συσκευή περιλαμβάνει διάφορα αξεσουάρ που σας επιτρέπουν να καθαρίζετε διαφορετικούς τύπους επιφάνειες, αντικείμενα και βρωμιά. Μερικά από αυτά χρησιμοποιούνται με την όρθια ηλεκτρική σκούπα και άλλα χρησιμοποιούνται κατά προτίμηση με το χέρι.

Βούρτσα Jalisco

Τοποθετήστε αυτό το εξάρτημα στην όρθια ηλεκτρική σκούπα. Αυτή η βούρτσα είναι ειδικά σχεδιασμένη για καθαρίσετε τα σκληρά δάπεδα, αλλά μπορούν επίσης να χρησιμοποιηθούν αποτελεσματικά σε μαλακά δάπεδα.

Εικ.8

Φαρδιά βούρτσα 2 σε 1 για έπιπλα και γωνίες

Αυτό το αξεσουάρ χρησιμοποιείται κατά προτίμηση με ηλεκτρική σκούπα χειρός και σας επιτρέπει να καθαρίζετε τα έπιπλα χωρίς να τα καταστρέψετε, καθώς και πρόσβαση στη βρωμιά που έχει συσσωρευτεί στις γωνίες.

Στενή βούρτσα 2 σε 1 για έπιπλα και γωνίες

Αυτό το αξεσουάρ χρησιμοποιείται κατά προτίμηση με ηλεκτρική σκούπα χειρός και σας επιτρέπει να καθαρίζετε τα έπιπλα χωρίς να τα καταστρέψετε, καθώς και πρόσβαση στη βρωμιά που έχει συσσωρευτεί στις γωνίες. Εικ.9

στήριγμα τοίχου

- Αυτό το προϊόν περιλαμβάνει ένα στήριγμα τοίχου που σας επιτρέπει να κρεμάτε την ηλεκτρική σκούπα στον τοίχο, κατακόρυφη θέση. Το στήριγμα έχει τρύπες για την αποθήκευση διαφορετικών αξεσουάρ ενώ δεν χρησιμοποιούνται.

- Μπορεί να τοποθετηθεί στον τοίχο με βίδες ή με κόλλα.

- Εάν πρόκειται να χρησιμοποιήσετε την κόλλα, σας συνιστούμε να την τοποθετήσετε σε λεία επιφάνεια. να είσαι σίγουρος ότι ότι η βάση αναρρόφησης ακουμπά στο πάτωμα όταν κρεμάτε την ηλεκτρική σκούπα.

- Διαφορετικά, η βάση μπορεί να πέσει. Εικ.10

Φορτώνω

- Μπορείτε να φορτίσετε τη συσκευή με 2 διαφορετικούς τρόπους, απευθείας μέσω της πρίζας τροφοδοσία από την ηλεκτρική σκούπα χειρός ή αφαιρώντας την μπαταρία και φορτίζοντας την ανεξάρτητα.

- Είναι σημαντικό να φορτίζετε την μπαταρία όταν η συσκευή υποδεικνύει ότι είναι χαμηλή.

- Η ένδειξη μπαταρίας θα ανάψει σταθερά κόκκινη: όταν η φόρτιση είναι σε εξέλιξη.

- Αποσυνδέστε τη συσκευή ή την μπαταρία από την πρίζα όταν εμφανίζεται η ένδειξη τροφοδοσίας

η μπαταρία ανάβει πράσινο. Εικ.11

5. ΚΑΘΑΡΙΣΜΟΣ ΚΑΙ ΣΥΝΤΗΡΗΣΗ

- Απενεργοποιήστε και αποσυνδέστε τη συσκευή από την πρίζα και αφήστε τη να κρυώσει πριν καθαρίσέ το.

- Χρησιμοποιήστε ένα μαλακό, ελαφρώς υγρό πανί για να καθαρίσετε την επιφάνεια του προϊόντος.

- Μην βυθίζετε ποτέ τη συσκευή σε νερό ή άλλα υγρά και μην τα αφήνετε να εισέλθουν μέσα συσκευή.

- Μην χρησιμοποιείτε σφουγγάρια, σκόνες ή λειαντικά προϊόντα καθαρισμού για να καθαρίσετε το προϊόν.
- Μην αφήνετε τη συσκευή σε μέρος όπου είναι εκτεθειμένη στο ηλιακό φως.
- Μην αφήνετε τη συσκευή υγρή μετά τον καθαρισμό.

Άδειασμα του δοχείου βρωμιάς

Εικ.12

- Αρχικά, αποσυναρμολογήστε το κύριο σώμα από τον υπόλοιπο εξοπλισμό. Χρησιμοποιήστε την καρτέλα κατάθεσης βρωμιάς για να ανοίξετε το καπάκι και να το αδειάσετε. Ανακινήστε το απαλά εάν χρειάζεται ξεφορτωθείτε όλη τη βρωμιά.
- Για να το καθαρίσετε, πατήστε το κουμπί απελευθέρωσης δοχείου βρωμιάς και γυρίστε το δοχείο ακαθαρσιών βρωμιάς αριστερόστροφα στη θέση ξεκλειδώματος.
- Πάρ'το πίσω. Χρησιμοποιήστε νερό για να το ξεπλύνετε. Εάν χρειάζεται, πλύνετε το με σαπούνι για να απαλλαγείτε από όλη τη βρωμιά.
- Σύσταση: καλό είναι να καθαρίζετε το δοχείο ακαθαρσιών μετά από κάθε χρήση. Σύκο.

13

Καθαρισμός και συντήρηση φίλτρου

Συνιστάται να καθαρίζετε τα φίλτρα σε τακτική βάση για να διασφαλίζετε τη μέγιστη απόδοση. μπορεί να είναι πλύνετε με χλιαρό νερό. Στεγνώστε τα καλά πριν τα εγκαταστήσετε ξανά στη συσκευή. Πώς να αφαιρέσετε το μεταλλικό φίλτρο

- Ανοίξτε το δοχείο ακαθαρσιών ακολουθώντας τις οδηγίες στην προηγούμενη ενότητα.
- Μέσα στο δοχείο βρωμιάς θα βρείτε το μεταλλικό φίλτρο.
- Για να αποσυναρμολογήσετε το μεταλλικό φίλτρο, πρέπει να το γυρίσετε προς την αντίθετη κατεύθυνση από αυτή των βελόνων του ρολοί έτσι ώστε το εικονίδιο βέλους του ίδιου φίλτρου να δείχνει στο δεύτερο σημάδι. Αυτό θα είναι

θέση ξεκλειδώματος. Εικ.14

- Για να επανασυναρμολογήσετε το μεταλλικό φίλτρο, πρέπει να το γυρίσετε δεξιόστροφα, τοποθετώντας το βέλος στο δεύτερο σημάδι και σύροντάς το στο πρώτο. Αυτό θα είναι το θέση κλειδώματος. Εικ.15

- Ξεβιδώστε τον πλαστικό κυκλώνα και αφαιρέστε τον επίσης. Εικ.16

Πώς να αφαιρέσετε το φίλτρο υψηλής απόδοσης. Εικ.17

- Τραβήξτε την επάνω γλωττίδα του κύριου σώματος και αφαιρέστε το φίλτρο υψηλής απόδοσης.

- Διαχωρίστε το φίλτρο από το καπάκι στρέφοντάς το δεξιόστροφα.

Καθαρισμός των φίλτρων

- Καθαρίστε με χλιαρό νερό.

- Αφήστε τα να στεγνώσουν εντελώς φυσικά πριν τα τοποθετήσετε και τα χρησιμοποιήσετε ξανά.

νέος.

Πινέλο Jalisco

- Μετακινήστε το κουμπί απελευθέρωσης του ρολού της βούρτσας με το δάχτυλό σας προς την κατεύθυνση του βέλους και αφαιρέστε το καπάκι από τη μία πλευρά της βούρτσας.

- Αφαιρέστε το ένα άκρο της βούρτσας όπως φαίνεται στην εικόνα. Εικ.18

- Είναι σημαντικό να αφαιρέσετε τυχόν υπολείμματα που μπορεί να έχουν εναποτεθεί στους άξονες

περιστροφείς βούρτσας.

- Αφού πλύνετε και στεγνώσετε όλα τα μέρη, συναρμολογήστε τα με την αντίστροφη σειρά με την οποία αφαιρέθηκαν για να μπορείτε να χρησιμοποιήσετε ξανά το πινέλο.

7. ΤΕΧΝΙΚΕΣ ΠΡΟΔΙΑΓΡΑΦΕΣ

Προϊόν: RockStar 1300 X-Treme Conga

Αναφορά προϊόντος: 05678

Μπαταρία: 25,9V DC, 2500mAh

Τάση και συχνότητα: 100-240 V~, 50-60 Hz

Κατασκευάζεται στην Κίνα | Σχεδιασμένο στην Ισπανία

(*) Οι τεχνικές προδιαγραφές ενδέχεται να αλλάξουν χωρίς προηγούμενη ειδοποίηση για τη βελτίωση του ποιότητα προϊόντος.

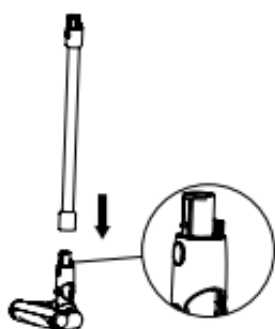

Fig./Img./Abb./Afb./ Rys./Obr. 2

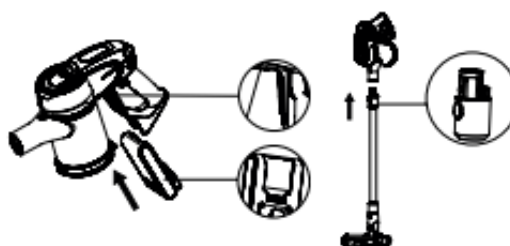

Fig./Img./Abb./Afb./ Rys./Obr. 3



Fig./Img./Abb./Afb./ Rys./Obr. 4



Fig./Img./Abb./Afb./ Rys./Obr. 5

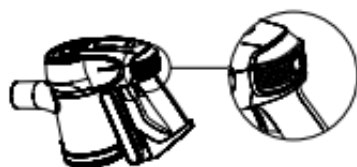

Fig./Img./Abb./Afb./ Rys./Obr. 6



Fig./Img./Abb./Afb./ Rys./Obr. 7

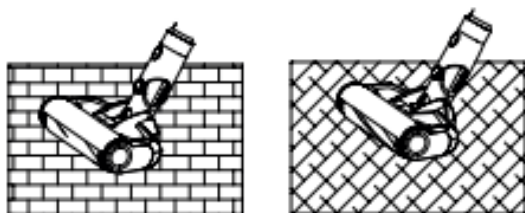

Fig./Img./Abb./Afb./ Rys./Obr. 8

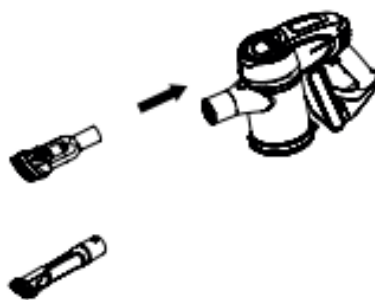

Fig./Img./Abb./Afb./ Rys./Obr. 9



84,5 cm

Fig./Img./Abb./Afb./ Rys./Obr. 10

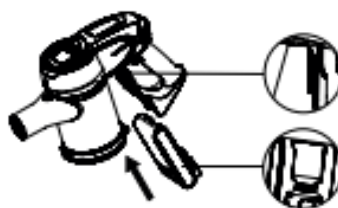

Fig./Img./Abb./Afb./ Rys./Obr. 11



Fig./Img./Abb./Afb./ Rys./Obr. 12



Fig./Img./Abb./Afb./ Rys./Obr. 13

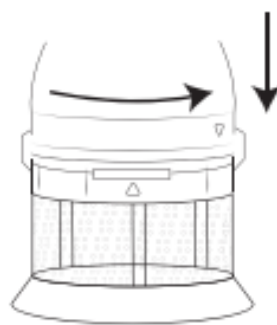

Fig./Img./Abb./Afb./ Rys./Obr. 14



Fig./Img./Abb./Afb./ Rys./Obr. 15



Fig./Img./Abb./Afb./ Rys./Obr. 16

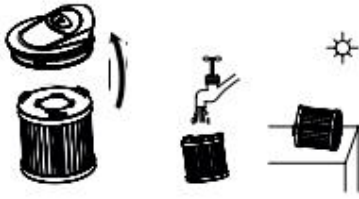

Fig./Img./Abb./Afb./ Rys./Obr. 17

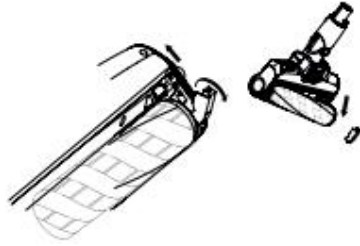

Fig./Img./Abb./Afb./ Rys./Obr. 18