

cecotec

Ηλεκτρικό Σίδερο Ταξιδιού με Ατμό

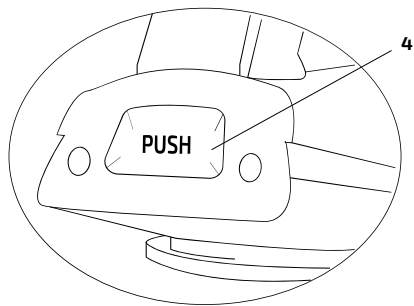

ΑΠΟΤΕΛΟΥΜΕΝΑ ΜΕΡΗ

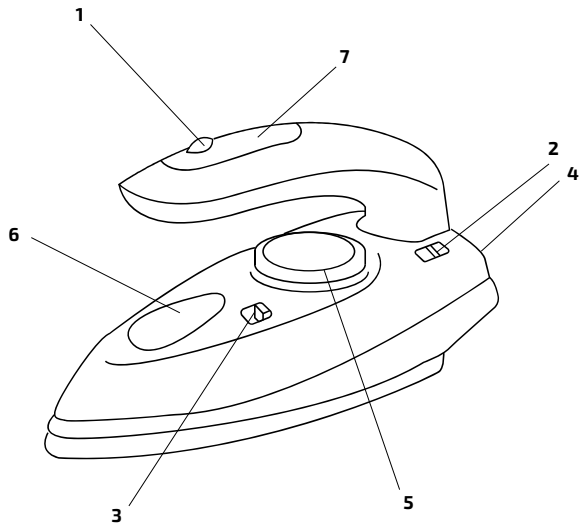

3. ΠΡΙΝ ΤΗ ΧΡΗΣΗ

Σημείωση: ορισμένα μέρη του ατμού σιδερώματος έχουν λιπανθεί ελαφρώς και ως αποτέλεσμα, το σίδερο μπορεί να ατμίζει ελαφρώς όταν ενεργοποιηθεί για πρώτη φορά. Μετά από λίγο καιρό, αυτό θα σταματήσει.

1. Βγάλτε το προϊόν από το κουτί.

2. Αφαιρέστε τυχόν υλικά συσκευασίας, αυτοκόλλητα ή προστατευτικό φύλλο από την πλάκα.

3. Καθαρίστε την πλάκα με ένα μαλακό πανί.

4. ΛΕΙΤΟΥΡΓΙΑ

ΠΛΗΡΩΣΗ ΔΕΞΑΜΕΝΗΣ ΝΕΡΟΥ

1. Αποσυνδέστε το σίδερο πριν γεμίσετε τη δεξαμενή νερού.
2. Γυρίστε το κουμπί θερμοκρασίας στην ελάχιστη θέση.
3. Αφαιρέστε το ελαστικό καπάκι της λαβής και προσθέστε νερό μέσα από το άνοιγμα που γεμίζει νερό.

ΣΤΕΓΝΟ ΣΙΔΕΡΩΜΑ

1. Τοποθετήστε το κουμπί ατμού στη θέση χωρίς ατμό 
2. Επιλέξτε την κατάλληλη θερμοκρασία σύμφωνα με την ετικέτα κάθε ρούχου. ΣΙΔΕΡΩΜΑ ΑΤΜΟΥ

1. Με τη μονάδα αποσυνδεδεμένη, γεμίστε το σίδερο με νερό.
2. Συνδέστε το σίδερο στο τροφοδοτικό και χρησιμοποιήστε το κουμπί για να επιλέξετε την κατάλληλη τάση.
3. Ρυθμίστε το κουμπί θερμοκρασίας στην επιθυμητή θερμοκρασία και περιμένετε μέχρι να σβήσει η ενδεικτική λυχνία, υποδεικνύοντας ότι το σίδερο είναι έτοιμο για χρήση.
4. Γυρίστε το κουμπί ατμού στη θέση ατμού (·).
5. Όταν τελειώσετε, γυρίστε το κουμπί θερμοκρασίας αριστερόστροφα στην ελάχιστη θέση και αποσυνδέστε τη συσκευή από την παροχή ρεύματος.

ΠΡΟΕΙΔΟΠΟΙΗΣΗ

- Εάν το σίδερο λειτουργεί πριν σβήσει η ενδεικτική λυχνία, το σίδερο δεν θα έχει φτάσει στη σωστή θερμοκρασία για να εξατμιστεί και η πλάκα του πέλματος μπορεί να διαρρεύσει.
Συνθετικό ύφασμα, νάιλον, συνθετικό μετάξι και μετάξι δεν είναι κατάλληλα σιδερωμένο σε υψηλές θερμοκρασίες.







ΡΙΠΗ ΑΤΜΟΥ

Πατώντας το κουμπί ριπής ατμού, εκπέμπεται μια έντονη ριπή ατμού από την πλάκα. Αυτή η λειτουργία μπορεί να ενεργοποιηθεί μόνο κατά τη διάρκεια σιδερώματος υψηλής θερμοκρασίας.

ΣΗΜΕΙΩΣΗ:

- Για να αποφύγετε τη διαρροή της πλάκας, μην κρατάτε πατημένο το κουμπί εκτόξευσης ατμού για περισσότερο από 5 δευτερόλεπτα.
Για βέλτιστη έκρηξη ατμού, μην πατάτε το κουμπί έκρηξης ατμού περισσότερες από τρεις φορές στη σειρά για να αποφύγετε την ψύξη του σίδηρου

ΕΝΔΕΙΞΕΙΣ

ΠΡΟΣΟΧΗ  στην ετικέτα σημαίνει ότι αυτό το δεν μπορεί να σιδερωθεί		
ΕΝΔΕΙΞΕΙΣ ΕΤΙΚΕΤΩΝ	ΤΥΠΟΣ ΥΦΑΣΜΑΤΟΣ	ΚΟΥΜΠΙ ΘΕΡΜΟΚΡΑΣΙΑΣ
	ΝΑΥΛΟΝ, ΜΕΤΑΞΙ	 ΕΛΑΧΙΣΤΟ(MIN)
	ΜΑΛΛΙ	
	ΒΑΜΒΑΚΙ , ΛΙΝΟ	 ΜΕΓΙΣΤΟ(MAX)

ΚΑΘΑΡΙΣΜΟΣ ΚΑΙ ΣΥΝΤΗΡΗΣΗ

- Απενεργοποιήστε, αποσυνδέστε τη συσκευή από το τροφοδοτικό, αδειάστε το δοχείο νερού (κάντε το μετά από κάθε χρήση) και αφήστε το να κρυσώσει εντελώς.
Εάν υπάρχει κολλημένο ύφασμα στη σόλα, χρησιμοποιήστε ένα υγρό πανί με ξύδι για να σκουπίσετε τη σόλα.
Μη χρησιμοποιείτε λειαντικά απορρυπαντικά, σκόνες ή καθαριστικά για να καθαρίσετε το προϊόν.
Εάν η ζυγαριά μπλοκάρει τις τρύπες ατμού, χρησιμοποιήστε μια οδοντογλυφίδα για να την αφαιρέσετε.
Για να προστατέψετε τη σόλα ενώ είναι αποθηκευμένη, τοποθετήστε το σίδερο ατμού σε όρθια θέση στο στηρίγμα της φτέρνας του.

6. ΤΕΧΝΙΚΕΣ ΠΡΟΔΙΑΓΡΑΦΕΣ

Μοντέλο: GoForce 8000 Folding Titanium

Αναφορά προϊόντος: 05113

1200 W, 100-127 V, 50/60 Hz

900-1100 W, 220-240 V, 50/60 Hz Made in

China | Σχεδιασμένο στην Ισπανία