

ΜΕΡΗ ΚΑΙ ΕΞΑΡΤΗΜΑΤΑ

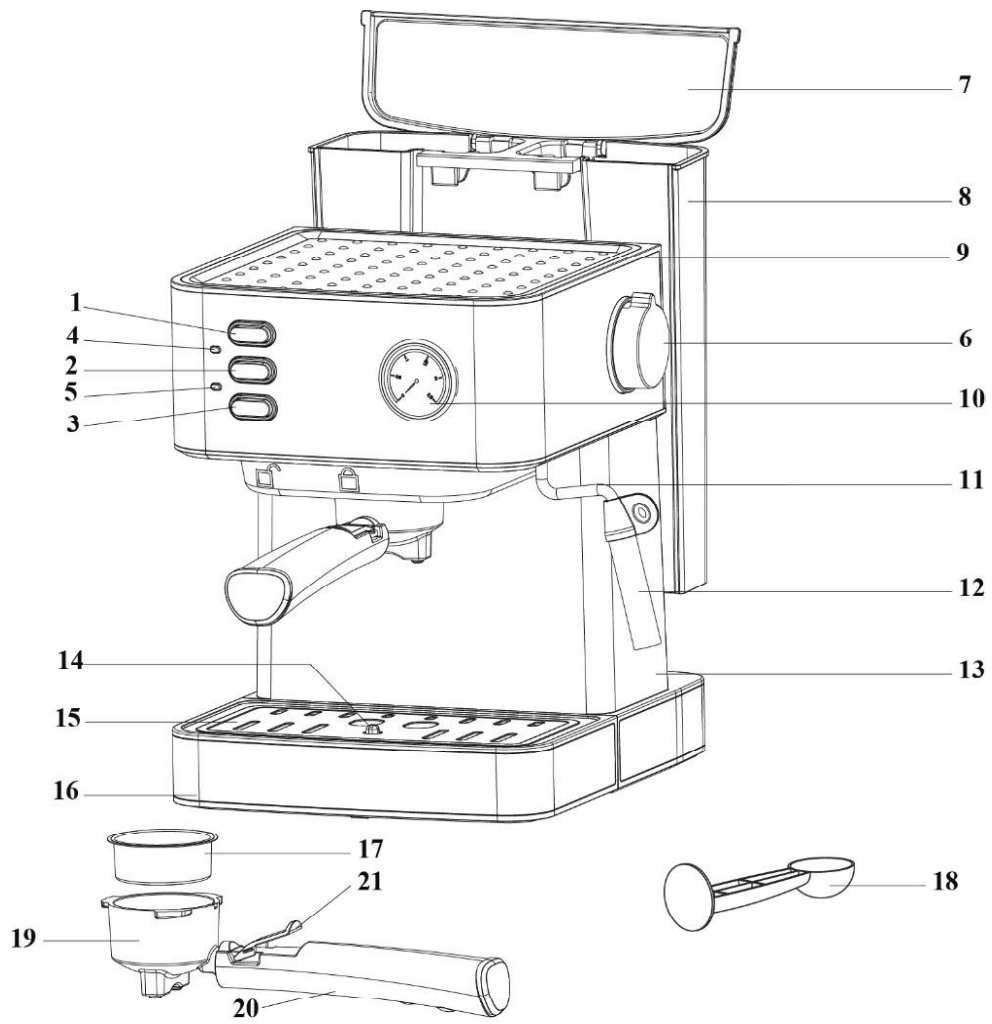





### 3. ΠΡΙΝ ΤΗ ΧΡΗΣΗ

καθαρίστε το προϊόν πριν από την πρώτη χρήση για να αφαιρέσετε τα υπολείμματα παραγωγής

- Ρίξτε νερό στη δεξαμενή νερού, μην υπερβαίνετε το σημάδι "MAX" και τοποθετήστε τη δεξαμενή νερού στη σωστή θέση.

Σημείωση: η συσκευή διαθέτει αποσπώμενη δεξαμενή για εύκολο καθαρίσμα. Γεμίστε πρώτα τη δεξαμενή νερού και μετά τοποθετήστε τη στη συσκευή.



- Τοποθετήστε το πλέγμα από ανοξείδωτο ατσάλι στη χοάνη (χωρίς καφέ).
- Τοποθετήστε ένα κύπελλο στο στήριγμα του κυπέλλου. Βεβαιωθείτε ότι το κουμπί ατμού περιστρέφεται εντελώς αριστερόστροφα.
- Συνδέστε τη συσκευή σε τροφοδοτικό και πιέστε . Η κόκκινη ένδειξη θα ανάψει υποδεικνύοντας ότι το μηχάνημα προθερμαίνεται.
- Πατήστε  για την αντλία να αρχίσει να αντλεί νερό. Για να το σταματήσετε, πατήστε  ξανά. Η διαδικασία προθέρμανσης θα ολοκληρωθεί όταν η κόκκινη και πράσινη ενδεικτική λυχνία ανάψει σταθερά.
- Πατήστε  για το μηχάνημα να διανέμει νερό
- Μόλις το μηχάνημα ολοκληρώσει τη διανομή νερού, ρίξτε όλο το υπόλοιπο νερό και καθαρίστε καλά όλα τα δοχεία. Τώρα, το μηχάνημα είναι έτοιμο για χρήση.

Προειδοποίηση: κατά την ενεργοποίηση της αντλίας για πρώτη φορά, η συσκευή ενδέχεται να προκαλέσει θόρυβο που θα εξαφανιστεί μετά από 20 δευτερόλεπτα. Αυτό συμβαίνει επειδή το μηχάνημα απελευθερώνει αέρα και είναι εντελώς φυσιολογικό, δεν επηρεάζει τη λειτουργία του προϊόντος.



### 4. ΛΕΙΤΟΥΡΓΙΑ

#### Προθέρμανση

Προτείνεται να προθερμάνετε τη συσκευή, συμπεριλαμβανομένης της χοάνης, του φίλτρου και του φλιτζανιού, έτσι ώστε η γεύση του καφέ να μην επηρεάζεται από το γεγονός ότι μερικά από τα κομμάτια είναι κρύα.

1. Αφαιρέστε την αποσπώμενη δεξαμενή και ανοίξτε το κάλυμμα της δεξαμενής για να το γεμίσετε με την επιθυμητή ποσότητα νερού, μην υπερβαίνετε το σημάδι "MAX" στη δεξαμενή.
2. Εισαγάγετε το φίλτρο πλέγματος από ανοξείδωτο χάλυβα στη χοάνη, τραβήξτε τη ράβδο πρέσας προς τα πίσω, βεβαιωθείτε ότι ο σωλήνας της χοάνης είναι ευθυγραμμισμένος με την εγκοπή στη συσκευή και, στη συνέχεια, εισάγετε τη χοάνη στη συσκευή και αφήστε τη ράβδο πρέσας.
3. Στερεώστε το σταθερά στη μηχανή του καφέ γυρίζοντάς τον αριστερόστροφα στη θέση «κλειδώματος».
4. 4. Τοποθετήστε ένα κύπελλο εσπρέσο στο στήριγμα του κυπέλλου.  
5. Συνδέστε το μηχάνημα στην παροχή ρεύματος και βεβαιωθείτε ότι το κουμπί ατμού περιστρέφεται τελείως δεξιόστροφα.
5. Πατήστε . Η ενδεικτική λυχνία θα ανάψει, υποδεικνύοντας ότι το μηχάνημα προθερμαίνεται. Πατήστε  ξανά για να ξεκινήσει η αντλία νερού, και σταματήστε την πατώντας ξανά το ίδιο κουμπί. Αυτή η διαδικασία θα αντλήσει νερό από τη δεξαμενή στο μπόιλερ.

## Εσπρέσσο

1. Αφαιρέστε τη χοάνη γυρίζοντας την αριστερόστροφα. Προσθέστε αλεσμένο καφέ στο φίλτρο από ανοξείδωτο ατσάλι με το κουτάλι μέτρησης (ένα κουτάλι αλεσμένου καφέ σε σκόνη μπορεί να φτιάξει περίπου ένα φλιτζάνι καφέ) και μετά χρησιμοποιήστε το κουτάλι μέτρησης για να πιέσετε τον καφέ. Τραβήξτε τη ράβδο πίεσης προς τα πίσω, βεβαιωθείτε ότι ο σωλήνας της χοάνης είναι ευθυγραμμισμένος με το αυλάκι στη συσκευή και, στη συνέχεια, εισάγετε τη χοάνη στη συσκευή και αφήστε τη ράβδο πρέσας. Στερεώστε το σταθερά στη μηχανή του καφέ γυρίζοντας τον αριστερόστροφα στη θέση «κλειδώματος». Ρίξτε το ζεστό νερό από το κύπελλο και τοποθετήστε το ζεστό κύπελλο στο στήριγμα του κυπέλλου.
2. Πατήστε  η κόκκινη ενδεικτική λυχνία θα ανάψει. Όταν οι κόκκινες και πράσινες ενδείξεις ανάψουν σταθερά, πατήστε  Η συσκευή θα ξεκινήσει τη διανομή καφέ.
3. Πατήστε  για να σταματήσετε όταν έχετε πάρει την επιθυμητή ποσότητα καφέ. Οι ενδεικτικές λυχνίες θα σβήσουν και το μηχάνημα θα σταματήσει να λειτουργεί.

**Προειδοποίηση: μην αφήνετε την καφετιέρα χωρίς επίβλεψη κατά τη λειτουργία καθώς ορισμένα από τα βήματα απαιτούν χειροκίνητη λειτουργία.**

### Αφρός γάλακτος / Καπουτσίνο



1. Προετοιμάστε ένα κανονικό εσπρέσο σε ένα ελαφρώς μεγαλύτερο φλιτζάνι. Βεβαιωθείτε ότι το κουμπί ατμού είναι γυρισμένο εντελώς αριστερόστροφα.

2. Πατήστε  και περιμένετε μέχρι να ανάψουν σταθερά οι κόκκινες και πράσινες ενδείξεις.

- Γεμίστε μια κανάτα με περίπου 100 γραμμάρια γάλακτος για κάθε καπουτσίνο για προετοιμασία.
- Γυρίστε το κουμπί ατμού αργά δεξιόστροφα, ο σωλήνας αφρού θα αρχίσει να παράγει ατμό.
- Εισαγάγετε τον αφρό αφρού στο γάλα περίπου 2 cm, αφρό γάλα ενώ μετακινείτε το δοχείο γύρω από το κάτω και το κάτω.
- Γυρίστε το διακόπτη ατμού εντελώς αριστερόστροφα όταν το γάλα γίνεται αφρώδες.
- Ρίξτε το αφρόγάλα στο εσπρέσο που παρασκευάστηκε. Γλυκάτε για γεύση και αν θέλετε, πασπαλίζετε τον αφρό με λίγο σκόνη κακάου. πατήστε  για να απενεργοποιήσετε τη συσκευή.

### Ζεστό νερό

Αυτή η λειτουργία επιτρέπει τη διατήρηση του ζεστού καφέ προσθέτοντας ζεστό νερό ή καθαρίζοντας το φλιτζάνι.

1. πατήστε  και περιμένετε μέχρι να ανάψει η κόκκινη και πράσινη ενδεικτική λυχνία.
2. Γυρίστε το διακόπτη ατμού εντελώς αριστερόστροφα και τοποθετήστε μια κανάτα κάτω από τη ράβδο ατμού.
3. πατήστε  για να διανέμει ζεστό νερό το μηχάνημα

Προειδοποίηση: κρατήστε το ραβδί ατμού μέσα στην κανάτα ή το κύπελλο για να αποφύγετε τη διασπορά του νερού και την πρόκληση εγκαυμάτων.

Θερμαίνοντας ροφήματα

Η ραβδος ατμού (χωρίς το σωλήνα αφρού) μπορεί να χρησιμοποιηθεί για τη θέρμανση ροφημάτων όπως σοκολάτα, νερό ή τσάι ..

1. Γυρίστε το κουμπί ατμού εντελώς αριστερόστροφα και πατήστε, ~~κ~~ περιμένετε μέχρι να ανάψουν σταθερά οι κόκκινες και πράσινες ενδεικτικές λυχνίες.
2. Αφαιρέστε το αφρώδες σωλήνα από τη ράβδο ατμού.
3. Εισάγετε τη ράβδο ατμού στο υγρό που θα θερμανθεί. Γυρίστε απαλά το κουμπί ατμού αριστερόστροφα για να αρχίσετε να παράγετε ατμό.
4. Όταν επιτευχθεί η απαιτούμενη θερμοκρασία, γυρίστε το κουμπί ατμού τελείως δεξιόστροφα.
5. Πιέστε τον ατμό  / off "για να απενεργοποιήσετε τη συσκευή.

Σημείωση: το μηχάνημα θα απενεργοποιηθεί αυτόματα μετά από 25 λεπτά χωρίς λειτουργία, εκτός εάν πατηθεί το κουμπί απενεργοποίησης / απενεργοποίησης.

## 5. ΚΑΘΑΡΙΣΜΟΣ ΚΑΙ ΣΥΝΤΗΡΗΣΗ

- Απενεργοποιήστε τη συσκευή, αποσυνδέστε την από την παροχή ρεύματος και αφήστε την να κρυώσει πριν την καθαρίσετε.
- Χρησιμοποιήστε ένα μαλακό, υγρό πανί για να καθαρίσετε το περίβλημα του προϊόντος.
- Μην χρησιμοποιείτε τοξικά, διαβρωτικά ή λειαντικά καθαριστικά ή σφουγγάρια καθαρισμού για να καθαρίσετε τη συσκευή, γιατί μπορεί να προκαλέσουν ζημιά στην επιφάνεια.
- Μην βυθίζετε τη συσκευή ή οποιοδήποτε από τα μη αφαιρούμενα μέρη της σε νερό.
- Καθαρίζετε περιοδικά τη δεξαμενή νερού, το δίσκο στάγδην, το στήριγμα κυπέλλου και άλλα αφαιρούμενα μέρη και στεγνώνετε πριν τα τοποθετήσετε ξανά στη θέση τους.

## 7. ΤΕΧΝΙΚΕΣ ΠΡΟΔΙΑΓΡΑΦΕΣ

Μοντέλο: Power Espresso 20 Professionale Αναφορά προϊόντος: 01556

Ισχύς: 850 W

Τάση και συχνότητα: 220-240 V, 50 Hz

Κατασκευασμένο στην Κίνα | Σχεδιασμένο στην Ισπανία