

cecotec

Φούρνος Μικροκυμάτων με
Γκριλ 20 Lt 700 W
Cecotec ProClean 5120
Mirror CEC-01533

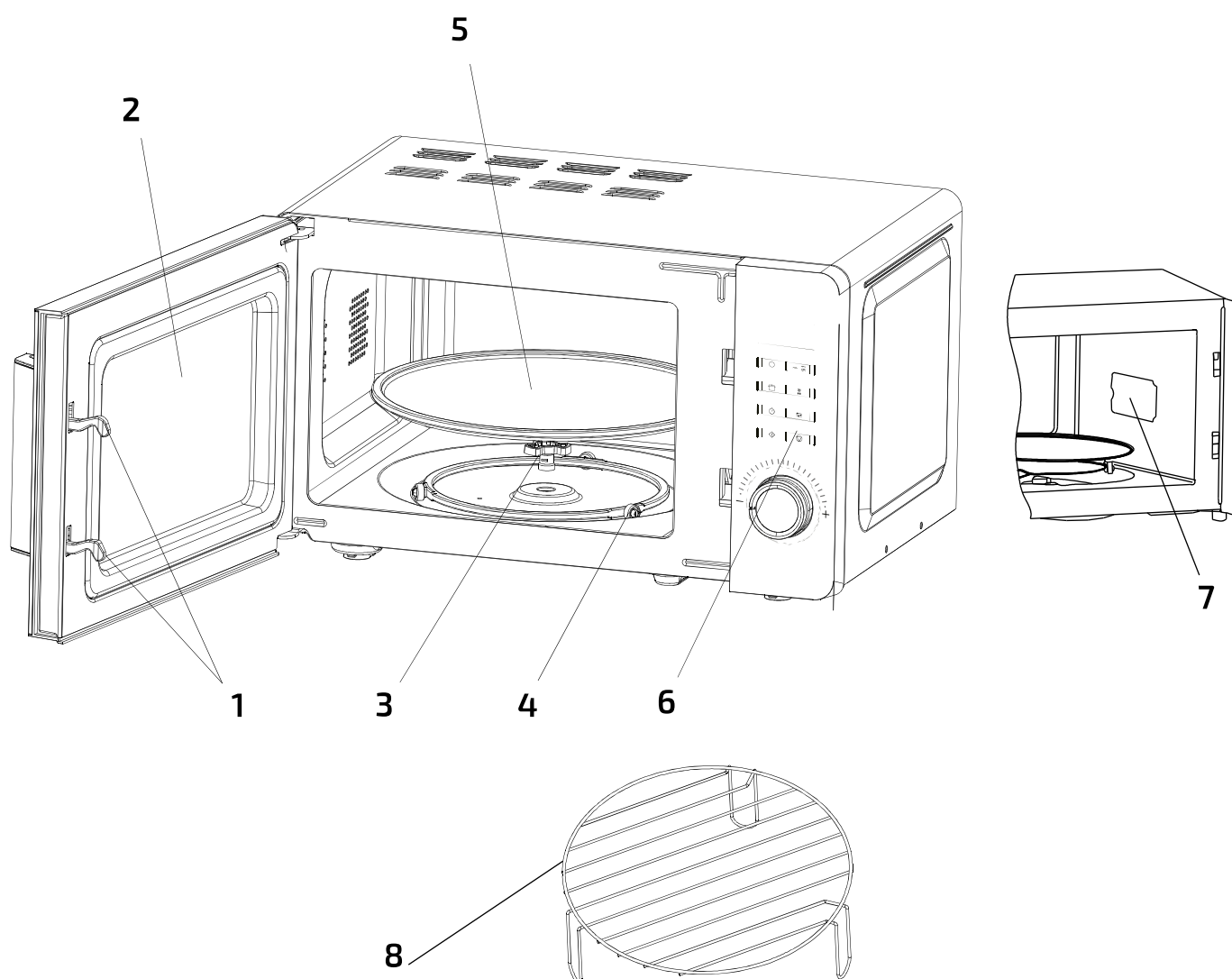

ΜΕΡΗ ΚΑΙ ΕΞΑΡΤΗΜΑΤΑ
Ανταλλακτικά και εξαρτήματα



1. Σύστημα κλειδώματος πόρτας
2. Παράθυρο φούρνου
3. Περιστρεφόμενος άξονας
4. Δαχτυλίδι κυλίνδρου
5. Γυάλινος δίσκος
6. Πίνακας Ελέγχου
7. Πλάκα μαρμαρυγίας
8. Σχάρα γκριλ

2. ΟΔΗΓΙΕΣ ΑΣΦΑΛΕΙΑΣ

Διαβάστε προσεκτικά αυτές τις οδηγίες πριν χρησιμοποιήσετε τη συσκευή. Φυλάξτε αυτό το εγχειρίδιο οδηγιών για μελλοντική αναφορά ή για νέους χρήστες.

- • Βεβαιωθείτε ότι η συμβατική ηλεκτρική ισχύς στο σπίτι σας αντιστοιχεί σε αυτή που αναφέρεται στην ετικέτα των προϊόντων και ότι η πρίζα είναι εξοπλισμένη με αποτελεσματική επαφή γείωσης.
- • Μην το χρησιμοποιείτε σε εξωτερικούς χώρους.
- • Αυτό το προϊόν έχει σχεδιαστεί μόνο για οικιακή χρήση.
- • Χρησιμοποιείτε αυτή τη συσκευή μόνο για προβλεπόμενους σκοπούς όπως περιγράφεται σε αυτό το εγχειρίδιο. Μην χρησιμοποιείτε διαβρωτικά χημικά ή ατμούς σε αυτή τη συσκευή, δεν είναι σχεδιασμένη για βιομηχανική ή εργαστηριακή χρήση.
- • Εάν η πόρτα ή τα λάστιχα της πόρτας είναι κατεστραμμένα, το προϊόν δεν πρέπει να λειτουργεί μέχρι να επισκευαστεί από αρμόδιο άτομο.
- • Μην λειτουργείτε τον φούρνο όταν είναι άδειος.
- • Μην χρησιμοποιείτε αυτή τη συσκευή εάν έχει χαλασμένο καλώδιο ή βύσμα ή εάν δεν λειτουργεί σωστά. Σε περίπτωση βλάβης ή δυσλειτουργίας, επικοινωνήστε με τον κατασκευαστή ή έναν εξειδικευμένο τεχνικό για να αποφύγετε τον κίνδυνο.
- • Χρησιμοποιείτε μόνο σκεύη που είναι κατάλληλα για φούρνους μικροκυμάτων. Βεβαιωθείτε ότι τα σκεύη δεν αγγίζουν τους εσωτερικούς τοίχους κατά τη λειτουργία.
- • Μην χρησιμοποιείτε την κοιλότητα του φούρνου μικροκυμάτων για σκοπούς αποθήκευσης.
- • Μην επιχειρήσετε να τηγανίσετε σε αυτόν τον φούρνο.
- • Για να μειωθεί ο κίνδυνος πυρκαγιάς:
 - Μην παραβράζετε το φαγητό.
 - Αφαιρέστε τα στριφτά σύρματα από χάρτινες ή πλαστικές σακούλες πριν τις τοποθετήσετε μέσα στο φούρνο μικροκυμάτων.
 - Μην θερμαίνετε υγρά ή άλλα τρόφιμα σε σφραγισμένα δοχεία.
 - Σε περίπτωση καπνού ή πυρκαγιάς μέσα στο φούρνο μικροκυμάτων, κρατήστε την πόρτα του προϊόντος κλειστή, απενεργοποιήστε το προϊόν και αποσυνδέστε το από την παροχή ρεύματος.
- • Για να αποφύγετε το σπάσιμο του γυάλινου δίσκου, μην τοποθετείτε πάνω του ζεστά τρόφιμα, ζεστά σκεύη, κατεψυγμένα ή κατεψυγμένα σκεύη.
- • Μετά τη λειτουργία, το δοχείο είναι πιθανό να είναι πολύ ζεστό. Χρησιμοποιήστε γάντια για να αποφύγετε εγκαύματα και τραυματισμούς.
- • Στη λειτουργία ψησίματος ή συνδυασμού (1, 2, 3), όλα τα μέρη του φούρνου θα είναι πολύ ζεστά κατά τη διάρκεια και μετά τη λειτουργία, συμπεριλαμβανομένης της πόρτας και του επάνω μέρους του φούρνου μικροκυμάτων. Θυμηθείτε να χρησιμοποιείτε λαβή, γάντια ή οποιοδήποτε άλλο είδος προστασίας.
- • Μην χρησιμοποιείτε ποτέ σχάρα γκριλ κατά τη λειτουργία του φούρνου μικροκυμάτων.
- • Η συσκευή δεν προορίζεται για χρήση από παιδιά κάτω των 8 ετών. Μπορεί να χρησιμοποιηθεί από παιδιά ηλικίας άνω των 8 ετών, αρκεί να τους παρέχεται συνεχής επίβλεψη.
- • Αυτή η συσκευή μπορεί να χρησιμοποιηθεί από παιδιά ηλικίας 8 ετών και άνω και άτομα με μειωμένες σωματικές, αισθητηριακές ή διανοητικές ικανότητες ή έλλειψη εμπειρίας και γνώσης, εφόσον τους έχει δοθεί επίβλεψη ή οδηγίες σχετικά με τη χρήση της συσκευής με ασφαλή τρόπο και να κατανοήσουν τους κινδύνους που εμπεριέχονται. Τα παιδιά δεν πρέπει να παίζουν με τη συσκευή.

- Επιβλέπετε τα μικρά παιδιά για να βεβαιωθείτε ότι δεν παίζουν με τη συσκευή. Η στενή επίβλεψη είναι απαραίτητη όταν η συσκευή χρησιμοποιείται από ή κοντά σε παιδιά.
- Αυτό το προϊόν είναι εξοπλισμός ISM Κατηγορίας Β Ομάδας 2. Ο ορισμός της Ομάδας 2 που περιέχει όλο τον εξοπλισμό ISM (Βιομηχανικός, Επιστημονικός και Ιατρικός) στον οποίο η ενέργεια ραδιοσυχνότητας παράγεται σκόπιμα ή/και χρησιμοποιείται με τη μορφή ηλεκτρομαγνητικής ακτινοβολίας για την επεξεργασία υλικού και εξοπλισμό διάβρωσης σπινθήρα. Ο εξοπλισμός κατηγορίας Β είναι κατάλληλος για οικιακή χρήση και σε εγκαταστάσεις απευθείας συνδεδεμένες με δίκτυο τροφοδοσίας χαμηλής τάσης, το οποίο τροφοδοτεί κτίρια που χρησιμοποιούνται για οικιακούς σκοπούς.

ΠΡΟΕΙΔΟΠΟΙΗΣΗ: Το τεχνικό σέρβις και οι επισκευές που περιλαμβάνουν αφαιρέσεις καλύμματος ή έκθεση σε καλώδια πρέπει πάντα να εκτελούνται από ικανό, επαγγελματία και καταρτισμένο άτομο.

ΠΡΟΕΙΔΟΠΟΙΗΣΗ: Είναι σημαντικό να χρησιμοποιείτε υλικά και δοχεία που είναι κατάλληλα και ασφαλή για μαγείρεμα σε μικροκύματα. Ο παρακάτω πίνακας δείχνει ποια υλικά είναι κατάλληλα και ποια όχι:

Υλικό δοχείου	Γκριλ	Combi	ΦΟΥΡΝΟΣ ΜΙΚΡΟΚΥΜΑΤΩΝ	Σημειώσεις
Αντιθερμικό κεραμικός	Ναι	Ναι	Ναι	Μην χρησιμοποιείτε ποτέ κεραμικά που είναι διακοσμημένα με μεταλλικό χείλος ή τζάμι.
Πλαστικό ανθεκτικό στη θερμότητα	Όχι	Όχι	Ναι	Δεν μπορεί να χρησιμοποιηθεί για μεγάλο χρονικό διάστημα μαγείρεμα στο φούρνο μικροκυμάτων.
Γυαλί ανθεκτικό στη θερμότητα	Ναι	Ναι	Ναι	
Πλαστική ταινία	Όχι	Όχι	Ναι	Δεν πρέπει να χρησιμοποιείται κατά το μαγείρεμα του κρέατος, η υψηλή θερμοκρασία μπορεί να καταστρέψει το φιλμ.
Σχάρα γκριλ	Ναι	Ναι	Όχι	
Μεταλλικό δοχείο	Όχι	Όχι	Όχι	Ο φούρνος μικροκυμάτων δεν μπορεί να μαγειρέψει μέσα από μέταλλο.
Βερνίκι	Όχι	Όχι	Όχι	Κακή αντοχή στη θερμότητα. Δεν μπορεί να χρησιμοποιηθεί για μαγείρεμα σε υψηλές θερμοκρασίες.
Εύλο και χαρτί μπαμπού	Όχι	Όχι	Όχι	Κακή αντοχή στη θερμότητα. Δεν μπορεί να χρησιμοποιηθεί για μαγείρεμα σε υψηλές θερμοκρασίες.

ΠΡΙΝ ΤΗ ΧΡΗΣΗ

ΠΡΟΕΙΔΟΠΟΙΗΣΗ: μην αφαιρείτε ποτέ την πλάκα μαρμαρυγίας.

- Βγάλτε το προϊόν από τη συσκευασία του. Εάν ο φούρνος μικροκυμάτων έχει προστατευτική ταινία, κόψτε τη πριν ξεκινήσετε τη λειτουργία. Ελέγξτε προσεκτικά εάν υπάρχει ζημιά και εάν υπάρχει, ενημερώστε αμέσως την Υπηρεσία Τεχνικής Υποστήριξης.
- Το προϊόν πρέπει να τοποθετείται σε επίπεδο, σταθερό και ξηρό μέρος και να διατηρείται μακριά από διαβρωτικά υλικά, θερμότητα και υγρασία, όπως καυστήρες αερίου ή νερό.
- Για να εξασφαλιστεί επαρκής αερισμός, πρέπει να τηρούνται οι ελάχιστες αποστάσεις:
 - Από το πίσω μέρος μέχρι τον τοίχο: 10 cm.
 - Από το πλάι στον τοίχο: 5 cm.
 - Ελεύθερη απόσταση από την επάνω επιφάνεια: 20 cm.
 - Από το φούρνο μικροκυμάτων στο έδαφος: 85 cm.
- Το προϊόν πρέπει να τοποθετηθεί, τουλάχιστον, σε απόσταση 5 μέτρων από την τηλεόραση, το ραδιόφωνο ή την κεραία.
- Το προϊόν πρέπει να τοποθετείται με τέτοιο τρόπο ώστε το βύσμα να είναι προσβάσιμο και πρέπει να εξασφαλίζει αποτελεσματική γείωση σε περίπτωση διαρροής για την αποφυγή ηλεκτροπληξίας.
- Η πόρτα του φούρνου μικροκυμάτων πρέπει να είναι κλειστή για να λειτουργεί.
- Σε περίπτωση που υπάρχουν κατασκευαστικά στηρίγματα στην κοιλότητα του φούρνου μικροκυμάτων ή στις αντιστάσεις, αφήστε το φούρνο μικροκυμάτων ανοιχτό για να εξασφαλίσετε καλό αερισμό. Σε αυτή την περίπτωση, συνιστάται να ζεσάνετε ένα ποτήρι νερό σε υψηλή ισχύ για πολλές φορές.

ΠΙΝΑΚΑΣ ΕΛΕΓΧΟΥ ΚΑΙ ΛΕΙΤΟΥΡΓΙΑ

Πριν το μαγείρεμα

- Συνδέστε τη συσκευή στην πρίζα. Μόλις συνδεθεί, η λυχνία LED θα αναβοσβήσει 3 φορές και θα σας ζητήσει να εισάγετε τη λειτουργία και το χρόνο μαγειρέματος (:).

Κουμπί χρόνου/βάρους

- Ο χρόνος μαγειρέματος και το βάρος του φαγητού μπορούν να αυξηθούν ή να μειωθούν κατά τη λειτουργία περιστρέφοντας το κουμπί Χρόνος/Βάρος.

Κουμπί Παύση/Ακύρωση

- Πριν τη λειτουργία: πατήστε μία φορά για να ακυρώσετε το επιλεγμένο πρόγραμμα και να επιστρέψετε στο αρχικό στάδιο.
- Κατά τη λειτουργία: πατήστε μία φορά για να διακόψετε τη λειτουργία ή πατήστε δύο φορές για να ακυρώσετε το προκαθορισμένο πρόγραμμα μαγειρέματος.





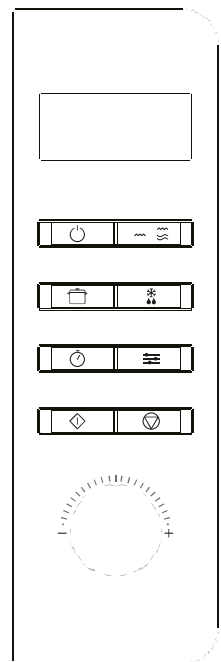



Αυτόματη υπενθύμιση

- Μόλις ολοκληρωθεί η προκαθορισμένη διαδικασία μαγειρέματος, θα γράφει ΤΕΛΟΣ στην οθόνη LED και θα ακουστούν 3 ήχοι «μπιπ». Πατήστε το κουμπί Παύση/Ακύρωση ή ανοίξτε την πόρτα του φούρνου μικροκυμάτων για να σταματήσετε το ζυπνητήρι, εάν όχι, η ειδοποίηση θα ηχησει σε διάστημα 3 λεπτών.



Ρύθμιση ρολογιού/χρονόμετρου

- Για να ρυθμίσετε το ρολόι ή το χρονόμετρο, πατήστε το κουμπί του ρολογιού και ρυθμίστε την ώρα περιστρέφοντας το ρολόι ή αριστερόστροφα.

Ισχύς		Γκριλ/Combi		Μαγείρεμα		Απόψυξη	
Ώρα		Προκαθορισμένο		Άμεση/Εναρξη		Παύση/Ακύρωση	

- Η λειτουργία μικροκυμάτων μπορεί να ρυθμιστεί έως και 60 λεπτά.
- Ο χρόνος μαγειρέματος ή θέρμανσης μπορεί να αλλάξει κατά τη λειτουργία. Συνιστάται να γυρίζετε ή να ανακατεύετε το φαγητό τουλάχιστον μία φορά κατά τη διάρκεια της διαδικασίας. Πατήστε το κουμπί Instant/Start μία φορά για να συνεχίσετε τη λειτουργία.
- Εάν το φαγητό αφαιρεθεί πριν από τον προκαθορισμένο χρόνο, βεβαιωθείτε ότι έχετε πατήσει μια φορά Παύση/Ακύρωση για να διακόψετε τη λειτουργία και να αποφύγετε την αυτόματη λειτουργία και άδειασμα του φούρνου μικροκυμάτων όταν
- κλειστό. Όταν λειτουργεί στη μέγιστη ισχύ, ο φούρνος μικροκυμάτων θα μειώσει αυτόματα την ισχύ μετά από ορισμένο χρονικό διάστημα, προκειμένου να παρατείνει τη διάρκεια ζωής της συσκευής.

Όταν λειτουργεί στη μέγιστη ισχύ, ο φούρνος μικροκυμάτων θα μειώσει αυτόματα την ισχύ μετά από ένα ορισμένο χρονικό διάστημα, προκειμένου να παρατείνει τη διάρκεια ζωής της συσκευής.

- Όταν λειτουργεί στη μέγιστη ισχύ, ο φούρνος μικροκυμάτων θα μειώσει αυτόματα την ισχύ μετά από ένα ορισμένο χρονικό διάστημα, προκειμένου να παρατείνει τη διάρκεια ζωής της συσκευής.

Παράδειγμα: μαγείρεμα στο P80 για 10 λεπτά.		
	Βήματα	Απεικόνιση
1	Μετά την ενεργοποίηση, η οθόνη εμφανίζει άνω και κάτω τελεία.	:
2	Επιλέξτε ισχύ μικροκυμάτων πατώντας το κουμπί τροφοδοσίας διαδοχικά.	80P
3	Ρυθμίστε το χρόνο μαγειρέματος γυρίζοντας το κουμπί Χρόνος/Βάρος.	10:00
4	Πατήστε το κουμπί Instant/Start για να ξεκινήσει και η λυχνία LED θα μετρήσει αντίστροφα για να δείξει τον χρόνο λειτουργίας.	

Γκριλ και Συνδυασμός

- Πατήστε μία φορά για να επιλέξετε τη λειτουργία γκριλ ή συνδυασμού. Ο πίνακας οθόνης LED θα εμφανίσει 3 λειτουργίες:

G (Grill)	Μόνο τα θερμαντικά στοιχεία θα ενεργοποιούνται κατά τη λειτουργία. Ιδανικό για το μαγείρεμα λουκάνικων, χοιρινού κρέατος, φτερούγες κοτόπουλου...
C.1	Συνδυάζει 30% λειτουργία φούρνου μικροκυμάτων και 70% λειτουργία γκριλ.
C.2	Συνδυάζει 55% λειτουργία φούρνου μικροκυμάτων και 45% λειτουργία γκριλ.

Παράδειγμα: ψήσιμο στη σχάρα φαγητού στη λειτουργία C.2 για 10 λεπτά.		
	Βήματα	Απεικόνιση
1	Μετά την ενεργοποίηση, η οθόνη LED εμφανίζει άνω και κάτω τελεία.	:
2	Πατήστε το κουμπί Grill/Combi για να επιλέξετε τη λειτουργία γκριλ.	C.2
3	Ρυθμίστε το χρόνο μαγειρέματος περιστρέφοντας το κουμπί Χρόνος/Βάρος.	10:00
4	Πατήστε Instant/Start μία φορά για να ξεκινήσει η λειτουργία.	

ΑΠΟΨΥΞΗ

- Λειτουργία σχεδιασμένη για την απόψυξη διαφορετικών τύπων τροφίμων. Πατήστε το κουμπί Απόψυξη μία φορά για να επιλέξετε τη λειτουργία απόψυξης. Ο πίνακας οθόνης LED θα εμφανίσει 3 λειτουργίες:

d.1	Ιδανικό για την απόψυξη κρέατος (0,1 kg-2,0 kg).
d.2	Ιδανικό για απόψυξη πουλερικών (0,2 kg-3,0 kg).
d.3	Ιδανικό για απόψυξη θαλασσινών (0,1 kg-0,9 kg).

- Συνιστάται ιδιαίτερα να αναποδογυρίζετε τα τρόφιμα κατά τη λειτουργία για να έχετε ομοιόμορφο αποτέλεσμα.
- Συνήθως η απόψυξη απαιτεί περισσότερο χρόνο από το μαγείρεμα των τροφίμων.
- Εάν το φαγητό μπορεί να κοπεί με μαχαίρι, η διαδικασία απόψυξης μπορεί να θεωρηθεί ολοκληρωμένη.
- Η ακτινοβολία μικροκυμάτων διεισδύει περίπου 4 cm στα περισσότερα τρόφιμα.
- Τα αποψυγμένα τρόφιμα πρέπει να χρησιμοποιούνται το συντομότερο δυνατό, δεν συνιστάται η κατάψυξη ή η επανατοποθέτησή τους στο ψυγείο.

Παράδειγμα: απόψυξη 0,4 kg πουλερικών.		
	Βήματα	Απεικόνιση
1	Μετά την ενεργοποίηση, η οθόνη LED εμφανίζει άνω και κάτω τελεία.	:
2	Πατήστε το κουμπί Απόψυξη για να ρυθμίσετε το είδος του φαγητού.	d.2
3	Περιστρέψτε το κουμπί Time/Weight για να ρυθμίσετε το βάρος του φαγητού.	0.4
4	Ξεκινήστε τη λειτουργία πατώντας Instant/Start.	
5	Στα μισά της διαδικασίας απόψυξης, θα ηχήσει ένα ξυπνητήρι για να σας θυμηθεί να αναποδογυρίσετε το φαγητό. Αναποδογυρίστε τα τρόφιμα, κλείστε την πόρτα και πατήστε ξανά το κουμπί Instant/Start για να συνεχιστεί η διαδικασία απόψυξης.	

9. Αυτόματο μαγείρεμα

- Ο φούρνος μικροκυμάτων έχει 8 προεπιλεγμένα προγράμματα, επιλέξτε το κατάλληλο ανάλογα με τον τύπο και το βάρος του φαγητού. Πατήστε το κουμπί Cook μία φορά και η οθόνη LED θα εμφανίσει διαφορετικά προγράμματα, επιλέξτε μεταξύ:

Απεικόνιση	Είδος	
A.1	Ποπ κορν	Ιδανικό για το μαγείρεμα 85 g ποπ κορν.
A.2	Ποπ κορν	Τέλειο για το μαγείρεμα 100 g ποπ κορν.
A.3	Πίτσα	Ιδανικό για να ζεστάνετε μια φέτα πίτσας 0,15 κιλών.
A.4	Υγρά	Ιδανικό για τη θέρμανση ενός κύπελλου υγρού 250 ml. Η θερμοκρασία του υγρού πρέπει να είναι περίπου 5-10. Μην σφραγίζετε το δοχείο υγρού.

A.5	Υγρά	Ιδανικό για θέρμανση ενός φλιτζανιού υγρού 500 ml. Η θερμοκρασία του υγρού είναι περίπου 5-10. Μην σφραγίζετε το δοχείο υγρού.
A.6	Πατάτα	Ιδανικό για μαγείρεμα κύβων πατάτας (5 mm ύψος και πλάτος). Μέγιστο βάρος περίπου 0,45 kg. Τοποθετήστε τις πατάτες σε ένα μεγάλο δίσκο ή δοχείο και καλύψτε το με μια λεπτή μεμβράνη για να αποφύγετε την απώλεια νερού.
A.7	Πατάτα	Ιδανικό για μαγείρεμα κύβων πατάτας (5 mm ύψος και πλάτος). Μέγιστο βάρος 0,65 kg. Τοποθετήστε τις πατάτες σε ένα μεγάλο δίσκο ή δοχείο και καλύψτε το με μια λεπτή μεμβράνη για να αποφύγετε την απώλεια νερού.
A.8	Ψάρι	Ιδανικό για μαγείρεμα στον ατμό 0,45 kg ψαριού.

- Πριν μαγειρέψετε το φαγητό, η θερμοκρασία του πρέπει να είναι περίπου 20-25 °C. Υψηλότερη ή χαμηλότερη θερμοκρασία του φαγητού πριν το μαγείρεμα θα απαιτούσε αύξηση ή μείωση του χρόνου μαγειρέματος.
- Η θερμοκρασία, το βάρος και το σχήμα του φαγητού θα επηρεάσουν έντονα την επίδραση των μικροκυμάτων στη διαδικασία μαγειρέματος. Προσαρμόστε το χρόνο για να έχετε το καλύτερο αποτέλεσμα.

Λειτουργία κλειδώματος για παιδιά

- Σύστημα ασφαλείας που μπλοκάρει τον πίνακα ελέγχου για να διασφαλίσει ότι τα μικρά παιδιά δεν χρησιμοποιούν τη συσκευή χωρίς επίβλεψη. Πως να το χρησιμοποιήσεις:
 1. Ενεργοποίηση κλειδώματος: κρατήστε πατημένο το κουμπί Παύση/Ακύρωση για 3 δευτερόλεπτα.
 2. Ακύρωση κλειδώματος: κρατήστε πατημένο το κουμπί Παύση/Ακύρωση για 3 δευτερόλεπτα.

• ΣΥΜΒΟΥΛΕΣ ΜΑΓΕΙΡΙΚΗΣ

- Διάταξη φαγητού: τοποθετήστε τα πιο χοντρά μέρη φαγητού προς την άκρη του γυάλινου δίσκου. Εάν είναι δυνατόν, μην επικαλύπτετε τα τρόφιμα.
- Παρακολουθήστε το χρόνο μαγειρέματος: μαγειρέψτε για το μικρότερο χρονικό διάστημα στην αρχή και προσθέστε περισσότερα λεπτά σε περίπτωση που είναι απαραίτητο. Το υπερβολικό μαγείρεμα μπορεί να προκαλέσει καπνό και εγκαύματα.
- Καλύψτε το φαγητό κατά το μαγείρεμα: το σκέπασμα του φαγητού που πρόκειται να μαγειρέψετε αποφεύγει το πιτσιλισμα και επιτρέπει το πιο ομοιόμορφο μαγείρεμα.
- Γυρίστε ή ανακατέψτε το φαγητό μία φορά κατά τη διάρκεια της διαδικασίας μαγειρέματος.
- Σεβαστείτε το χρόνο προθέρμανσης. Δεν επιτρέπεται η υπέρβαση του χρόνου προθέρμανσης που αναγράφεται στην ετικέτα του τροφίμου.

6. ΚΑΘΑΡΙΣΜΟΣ

ΠΡΟΕΙΔΟΠΟΙΗΣΗ: Το προϊόν πρέπει να καθαρίζεται και τυχόν υπολείμματα τροφών πρέπει να αφαιρούνται τακτικά.

- Αφαιρέστε το καλώδιο ρεύματος από την πρίζα πριν τον καθαρισμό. Μην βυθίζετε το προϊόν σε νερό ή οποιοδήποτε άλλο υγρό κατά τη διάρκεια του καθαρισμού.
- Η μη διατήρηση του προϊόντος σε καθαρές συνθήκες θα μπορούσε να οδηγήσει σε φθορά της επιφάνειας και θα μπορούσε να επηρεάσει αρνητικά τη διάρκεια ζωής του προϊόντος, με αποτέλεσμα πιθανούς κινδύνους.
- Μην χρησιμοποιείτε ποτέ ισχυρά απορρυπαντικά, βενζίνη, λειαντική σκόνη ή μεταλλική βούρτσα για να καθαρίσετε οποιοδήποτε μέρος του προϊόντος.
- Μην αφαιρείτε την πλάκα μαρμαρυγίας.
- Όταν ο φούρνος μικροκυμάτων έχει χρησιμοποιηθεί για μεγάλο χρονικό διάστημα, μπορεί να προκύψουν έντονες οσμές από το εσωτερικό. Για να απαλλαγείτε από αυτά, ακολουθήστε τα παρακάτω βήματα:
 1. Τοποθετήστε πολλές φέτες λεμονιού σε ένα φλιτζάνι και ζεστάνετε τις σε υψηλή ισχύ για 2 ή 3 λεπτά.
 2. Τοποθετήστε ένα φλιτζάνι κόκκινο τσάι μέσα στους φούρνους μικροκυμάτων και ζεστάνετε το σε υψηλή ισχύ.
 3. Τοποθετήστε φλούδες πορτοκαλιού μέσα στους φούρνους μικροκυμάτων και ζεστάνετε σε υψηλή ισχύ για 1 λεπτό.
- Χρησιμοποιήστε ένα βρεγμένο μαλακό πανί για να καθαρίσετε τα περιβλήματα, τις πόρτες, τους εσωτερικούς τοίχους και το γυάλινο δίσκο.

ΤΕΧΝΙΚΕΣ ΠΡΟΔΙΑΓΡΑΦΕΣ

Μοντέλο: ProClean 5120 Mirror

Αναφορά προϊόντος: 01533

Ονομαστική ισχύς μικροκυμάτων: 700 W

Ονομαστική ισχύς Grill: 800 W

Τάση και συχνότητα: 230 V, 50 Hz

Χωρητικότητα: 20 L

Κατασκευάζεται στην Κίνα | Σχεδιασμένο στην Ισπανία