

cecotec

CEC-02855



Επαγωγική εστία Full Magma Grill 2000 W

1. Μέρη και Συστατικά

Εικ. 1

1. Κυκλική επιφάνεια μαγειρέματος
2. Εικονίδιο λειτουργίας γκριλ
3. Εικονίδιο χρονοδιακόπτη
4. Οθόνη LED
5. Εικονίδιο κλειδώματος
6. Εικονίδιο λειτουργιών
7. Περιστροφικός διακόπτης ισχύος/θερμοκρασίας/χρόνου

Εικ. 2

8. Πλάκα γκριλ

ΣΗΜΕΙΩΣΗ:

Τα γραφικά σε αυτό το εγχειρίδιο είναι **σηματικές απεικονίσεις** και ενδέχεται να **μην αντιστοιχούν ακριβώς** στη συσκευή.

2. Πριν τη Χρήση

- Αυτή η συσκευή είναι **συσκευασμένη με τρόπο που την προστατεύει** κατά τη μεταφορά.
 - Βγάλτε τη συσκευή από το κουτί της και αφαιρέστε **όλα τα υλικά συσκευασίας**.
 - Μπορείτε να φυλάξετε το αρχικό κουτί και τα υπόλοιπα στοιχεία συσκευασίας σε ασφαλές μέρος. Αυτό θα σας βοηθήσει να **προστατεύσετε τη συσκευή από τυχόν ζημιές** κατά τη μεταφορά της στο μέλλον.
 - Εάν απορρίψετε την αρχική συσκευασία, **βεβαιωθείτε ότι όλα τα υλικά ανακυκλώνονται σωστά**.
- Βεβαιωθείτε ότι **όλα τα μέρη και τα εξαρτήματα περιλαμβάνονται** και είναι σε **καλή κατάσταση**.
 - Εάν λείπει κάποιο εξάρτημα ή είναι ελαττωματικό, επικοινωνήστε **αμέσως με την επίσημη Τεχνική Υποστήριξη της Cecotec**.

Περιεχόμενο Συσκευασίας

- Επαγωγική εστία
 - Πλάκα γκριλ
 - Εγχειρίδιο οδηγιών
-

3. Λειτουργία

Χαρακτηριστικά

- Επαγωγική εστία με λειτουργία γκριλ.
- Ελαφριά και εύκολη στη μεταφορά για χρήση **οπουδήποτε υπάρχει παροχή ρεύματος**.

Έξυπνος Έλεγχος και Ασφάλεια

- Έξυπνος χειρισμός αφής μέσω οθόνης LED.
- Η επαγωγική εστία ενεργοποιείται μόνο όταν τοποθετηθεί κατάλληλο σκεύος στην επιφάνειά της και σταματά αμέσως όταν αφαιρεθεί.
 - Αυτή η λειτουργία αποτρέπει εγκαύματα και είναι πιο ασφαλής για μικρά παιδιά.

ΣΗΜΕΙΩΣΗ:

- Βεβαιωθείτε ότι η επαγωγική εστία είναι σωστά συνδεδεμένη στο ρεύμα και ενεργοποιημένη.
- Κατά την είσοδο σε κατάσταση αναμονής, αν τοποθετηθεί σκεύος ακατάλληλου υλικού, θα εμφανιστεί ο κωδικός σφάλματος "E0".
 - Χρησιμοποιείτε πάντα κατάλληλα σκεύη.

Ρυθμίσεις Θερμοκρασίας και Ισχύος

Επίπεδα ανά ρύθμιση ισχύος

Επίπεδο	P01	P02	P03	P04	P05	P06	P07	P08	P09	P10
Ισχύς (W)	200	400	600	800	1000	1200	1400	1600	1800	2000

Επίπεδα ανά ρύθμιση θερμοκρασίας

| Θερμοκρασία (°C) | 60 | 80 | 100 | 120 | 140 | 160 | 180 | 200 | 220 | 240 |

Επίπεδα θερμοκρασίας για λειτουργία Γκριλ

Επίπεδο	C1	C2	C3	C4	C5
Θερμοκρασία (°C)	120	150	180	200	220

Λειτουργία

Ενεργοποίηση

1. Συνδέστε το καλώδιο ρεύματος.
2. Η συσκευή θα εκπέμψει ήχο "μπιπ" και η ένδειξη λυχνίας και οθόνης θα αναβοσβήσει για 1 δευτερόλεπτο.
3. Η οθόνη θα εμφανίσει "C" και η επαγωγική εστία θα ενεργοποιηθεί.

Κατάσταση Αναμονής

1. Όταν η συσκευή είναι ενεργοποιημένη, πατήστε το κουμπί λειτουργίας (□).
 - Η οθόνη θα δείξει "ON" και η συσκευή θα εισέλθει σε κατάσταση αναμονής.
2. Σε κατάσταση αναμονής, η συσκευή θα απενεργοποιηθεί αν δεν επιλεγεί κάποια λειτουργία μέσα σε 30 δευτερόλεπτα.



Εικονίδιο Λειτουργιών

- Σε κατάσταση αναμονής ή άλλη λειτουργία, πατήστε το εικονίδιο λειτουργίας () για να ενεργοποιήσετε μια λειτουργία.
 - Η προεπιλεγμένη ισχύς είναι P08 (1600 W) και η προεπιλεγμένη θερμοκρασία είναι 180°C.
 - Μετά την επιλογή της λειτουργίας, μπορείτε να ρυθμίσετε την ισχύ και τη θερμοκρασία χρησιμοποιώντας τον περιστροφικό διακόπτη.
 - Στροφή δεξιόστροφα για αύξηση.
 - Στροφή αριστερόστροφα για μείωση.



Λειτουργία Γκριλ (Απαραίτητη η Χρήση Αντικολλητικής Πλάκας Γκριλ)

- Σε κατάσταση αναμονής ή άλλη λειτουργία, πατήστε το εικονίδιο γκριλ () για να ενεργοποιήσετε τη λειτουργία.
 - Η προεπιλεγμένη θερμοκρασία είναι C5.
 - Το επίπεδο θερμοκρασίας της λειτουργίας γκριλ είναι C1-C5 και ρυθμίζεται με τον περιστροφικό διακόπτη.

Εικονίδιο Χρονοδιακόπτη

1. Πατήστε το εικονίδιο χρονοδιακόπτη ().
 - Η αντίστοιχη λυχνία θα ανάψει και η οθόνη LED θα εμφανίσει ψηφία από 0:10 (η προεπιλεγμένη τιμή είναι 10 λεπτά).
2. Περιστρέψτε τον διακόπτη για να ρυθμίσετε το χρόνο λειτουργίας.
 - Δεξιόστροφα για ρύθμιση σε βήματα του 1 λεπτού.
 - Αριστερόστροφα για ρύθμιση σε βήματα των 10 λεπτών.
 - Εάν δεν γίνει καμία ενέργεια για 5 δευτερόλεπτα, η επιλογή θα επιβεβαιωθεί.
 - Η οθόνη LED θα σταματήσει να αναβοσβήνει και θα αρχίσει η αντίστροφη μέτρηση.
 - Όταν ο χρόνος ολοκληρωθεί, η συσκευή θα απενεργοποιηθεί αυτόματα και θα επιστρέψει σε κατάσταση αναμονής.
3. Πατήστε ξανά το εικονίδιο χρονοδιακόπτη () για να δείτε τον υπολειπόμενο χρόνο.
4. Πατήστε παρατεταμένα το εικονίδιο χρονοδιακόπτη () για να ακυρώσετε την επιλογή.

Κλειδώμα

- Οποιαδήποτε στιγμή, πατήστε το εικονίδιο κλειδώματος () για να κλειδώσετε την επαγωγική εστία.
 - Αποσυνδέστε το καλώδιο από την πρίζα και περιμένετε να κρυώσει η συσκευή.
 - Για ξεκλείδωμα, πατήστε παρατεταμένα το εικονίδιο κλειδώματος () για 3 δευτερόλεπτα.
 - Η συσκευή θα ξεκλειδώσει και θα διατηρήσει την προηγούμενη κατάσταση της.

Απενεργοποίηση

1. Πατήστε το κουμπί λειτουργίας ().
 - Η συσκευή θα απενεργοποιηθεί και η οθόνη θα δείξει "C".
2. Η συσκευή θα συνεχίσει να λειτουργεί για 1 λεπτό για να διαχέει τη θερμότητα πριν ολοκληρωθεί η απενεργοποίηση.

Προειδοποίηση Υπερθέρμανσης ("Heat Code")

- Μετά την απενεργοποίηση, **αν η επιφάνεια μαγειρέματος είναι πάνω από 60°C**,
 - η ένδειξη "H" θα εμφανιστεί στην οθόνη για να σας προειδοποιήσει να **μη την αγγίζετε** και να αποφύγετε εγκαύματα.
-

4. Καθαρισμός και Συντήρηση

- **Καθαρίστε την επαγωγική εστία μετά από κάθε χρήση.**
 - **Αποσυνδέστε και περιμένετε να κρυώσει πριν τον καθαρισμό.**

 - **Αν η επιφάνεια λερωθεί**, σκουπίστε την με ένα υγρό πανί.
 - **Ο αεραγωγός της εστίας πρέπει να καθαρίζεται με οδοντόβουρτσα ή βαμβακερό πανί.**
 - **Εάν η συσκευή χρειάζεται επισκευή**, αυτή πρέπει να πραγματοποιείται **μόνο από εξειδικευμένο προσωπικό**, όπως η επίσημη **Τεχνική Υποστήριξη της Cecotec**.
-

5. Αντιμετώπιση Προβλημάτων

Κωδικοί Σφάλματος

Όταν η επαγωγική εστία **σταματήσει να λειτουργεί**, θα εμφανίσει έναν **κωδικό σφάλματος** στην οθόνη, ο οποίος αντιστοιχεί σε ένα συγκεκριμένο πρόβλημα.

Στον παρακάτω πίνακα μπορείτε να βρείτε **όλους τους κωδικούς σφάλματος**, μαζί με τις **αιτίες** και τις **πιθανές λύσεις**:

Κωδικός Σφάλματος	Αιτία	Λύση
E0	Η επαγωγική εστία δεν έχει συνδεθεί σωστά ή χρησιμοποιείτε μη συμβατό σκεύος.	Τοποθετήστε κατάλληλο σκεύος πάνω στην επαγωγική εστία.
E1	Ο αισθητήρας IGBT είναι ανοιχτός ή έχει προκληθεί βραχυκύκλωμα.	Επικοινωνήστε με την επίσημη Τεχνική Υποστήριξη της Cecotec για επισκευή.
E2	Εσωτερική υπερθέρμανση.	Ελέγξτε αν ο αεραγωγός είναι μπλοκαρισμένος και αφήστε τη συσκευή να κρυώσει. Εάν μετά τη ψύξη λειτουργεί κανονικά, το πρόβλημα λύθηκε.
E3 / E4	Υπερβολική τάση (270 V) ή χαμηλή τάση (90 V).	Ελέγξτε και βεβαιωθείτε ότι η συσκευή είναι συνδεδεμένη σε σωστά εγκατεστημένη πρίζα με 220-240 V ~ 50/60 Hz.
E5	Ο αισθητήρας της πάνω πλάκας είναι ανοιχτός ή υπάρχει βραχυκύκλωμα.	Επικοινωνήστε με την επίσημη Τεχνική Υποστήριξη της Cecotec για επισκευή.
E6	Υπερθέρμανση της επιφάνειας.	Αποσυνδέστε το καλώδιο από την πρίζα και περιμένετε μέχρι να κρυώσει η συσκευή.

6. Τεχνικές Προδιαγραφές

- Κωδικός προϊόντος: 02855
- Προϊόν: Full Magma Grill
- Ονομαστική ισχύς: 2000 W
- Τάση: 220-240 V
- Συχνότητα: 50-60 Hz

Τεχνικές Προδιαγραφές

Σύμβολο	Τιμή	Μονάδα
Κωδικός προϊόντος	02855	-
Τύπος εστίας μαγειρέματος	Επαγωγική εστία	-
Αριθμός εστιών / ζωνών μαγειρέματος	1	-
Τεχνολογία θέρμανσης (επαγωγικές εστίες, ακτινοβολούμενες εστίες, συμπαγείς εστίες)	Επαγωγική μαγειρική	-

Σύμβολο	Τιμή	Μονάδα
Για κυκλικές λάμπες ή ζώνες μαγειρέματος: Διάμετρος της χρησιμοποιήσιμης επιφάνειας κάθε ηλεκτρικής ζώνης μαγειρέματος (στρογγυλοποιημένη στα πλησιέστερα 5 mm)	∅	21
Για μη κυκλικές λάμπες ή ζώνες μαγειρέματος: Πλάτος και μήκος της χρησιμοποιήσιμης επιφάνειας κάθε λάμπας ή ηλεκτρικής ζώνης μαγειρέματος (στρογγυλοποιημένα στα πλησιέστερα 5 mm)	L / W	-
Κατανάλωση ενέργειας ανά λάμπα ή ζώνη μαγειρέματος, υπολογισμένη ανά kg (°)	EC_electric	175.7
Συνολική κατανάλωση ενέργειας της συσκευής, υπολογισμένη ανά kg (°)	EC_electric hob	175.7

Η κατανάλωση ρεύματος σε **κατάσταση αναμονής** είναι **0,95 W**, σύμφωνα με τις οδηγίες του προτύπου **EN 50564:2011** και των ευρωπαϊκών κανονισμών **1275/2008/EC** και **801/2013/EC**.

- Για τον σκοπό αυτό, η συσκευή **παραμένει συνδεδεμένη στο ρεύμα χωρίς να εκτελεί κάποια λειτουργία**, περιμένοντας να ενεργοποιηθεί η κατάσταση αναμονής.

Οι τεχνικές προδιαγραφές μπορεί να αλλάξουν χωρίς προειδοποίηση για τη βελτίωση της ποιότητας του προϊόντος.

Κατασκευάζεται στην Κίνα | Σχεδιάστηκε στην Ισπανία

7. Απόρριψη Παλιών Ηλεκτρικών και Ηλεκτρονικών Συσκευών

Αυτό το σύμβολο υποδεικνύει ότι, σύμφωνα με την ισχύουσα νομοθεσία, το προϊόν και/ή οι μπαταρίες του **πρέπει να απορρίπτονται ξεχωριστά** από τα οικιακά απορρίμματα. Όταν το προϊόν φτάσει στο τέλος της διάρκειας ζωής του, πρέπει να απορρίψετε τις μπαταρίες/συσσωρευτές και να τις μεταφέρετε σε ειδικό σημείο συλλογής που έχει καθοριστεί από τις τοπικές αρχές.

Οι καταναλωτές πρέπει να επικοινωνήσουν με τις τοπικές αρχές ή τον λιανοπωλητή για πληροφορίες σχετικά με τη σωστή απόρριψη παλαιών συσκευών και/ή των μπαταριών τους. Η συμμόρφωση με τις παραπάνω οδηγίες **βοηθά στην προστασία του περιβάλλοντος**.

8. Τεχνική Υποστήριξη και Εγγύηση

Η Cecotec ευθύνεται απέναντι στον τελικό χρήστη ή καταναλωτή για οποιαδήποτε έλλειψη συμμόρφωσης που υπάρχει κατά την παράδοση του προϊόντος, σύμφωνα με τους όρους, προϋποθέσεις και προθεσμίες που καθορίζονται από την ισχύουσα νομοθεσία.

Συνιστάται οι επισκευές να πραγματοποιούνται από εξειδικευμένο προσωπικό.

Εάν οποιαδήποτε στιγμή εντοπίσετε κάποιο πρόβλημα με το προϊόν σας ή έχετε οποιαδήποτε απορία, μην διστάσετε να επικοινωνήσετε με την επίσημη Τεχνική Υποστήριξη της

Cecotec:

 +34 963 210 728

9. Πνευματικά Δικαιώματα

Τα πνευματικά δικαιώματα των κειμένων σε αυτό το εγχειρίδιο ανήκουν στην CECOTEC INNOVACIONES, S.L. Όλα τα δικαιώματα διατηρούνται.

Το περιεχόμενο αυτής της δημοσίευσης δεν μπορεί να αναπαραχθεί, αποθηκευτεί σε ηλεκτρονικό σύστημα, μεταδοθεί ή διανεμηθεί, ολικά ή μερικά, με οποιοδήποτε μέσο (ηλεκτρονικό, μηχανικό, φωτοαντιγραφικό, ηχογράφησης ή παρόμοιο) χωρίς την προηγούμενη εξουσιοδότηση της CECOTEC INNOVACIONES, S.L.

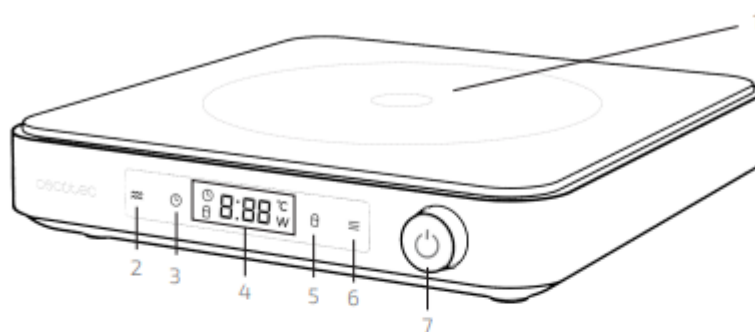

Fig./Img./Abb./Afb./ Rys. 1



Fig./Img./Abb./Afb./ Rys. 2