

VEVOR[®]
TOUGH TOOLS, HALF PRICE

TSXXJTS600ML0C9XZV2



Μηχανή Αρωμάτων 950ml Bluetooth Ψυχρού Αέρα

ΠΡΟΕΙΔΟΠΟΙΗΣΕΙΣ ΚΑΙ ΠΡΟΦΥΛΑΞΕΙΣ ΑΣΦΑΛΕΙΑΣ

Σας ευχαριστούμε που χρησιμοποιείτε αυτό το προϊόν. Για να διασφαλίσετε τη σωστή λειτουργία της συσκευής, διαβάστε προσεκτικά αυτές τις οδηγίες πριν τη χρήση και φυλάξτε τις για μελλοντική αναφορά. Παρακαλούμε διαβάστε τις προφυλάξεις και τους κανόνες ασφαλείας σε αυτή τη σελίδα για να εξασφαλίσετε την ασφαλή χρήση του προϊόντος.

Το παρόν εγχειρίδιο περιλαμβάνει προειδοποιήσεις και προφυλάξεις ασφαλείας, οδηγίες λειτουργίας, συντήρησης και καθαρισμού. Οι προειδοποιήσεις και οι οδηγίες που αναφέρονται σε αυτό το εγχειρίδιο δεν καλύπτουν όλες τις πιθανές καταστάσεις και περιστάσεις που μπορεί να προκύψουν. Η προσοχή και η κοινή λογική δεν περιλαμβάνονται σε αυτό το προϊόν, καθώς θεωρούμε ότι οι χρήστες θα συμμορφώνονται με αυτούς τους κανόνες.

Παρακαλώ διαβάστε ΟΛΕΣ τις οδηγίες πριν χρησιμοποιήσετε τη συσκευή.

1. Η συναρμολόγηση πρέπει να ακολουθεί αυτές τις οδηγίες. Λανθασμένη συναρμολόγηση μπορεί να είναι επικίνδυνη.
2. Μην συναρμολογείτε το προϊόν όταν είστε κουρασμένοι ή υπό την επήρεια αλκοόλ, ναρκωτικών ή φαρμάκων.
3. Το βάρος, η ελαστικότητα και άλλες ιδιότητες του προϊόντος ισχύουν μόνο όταν είναι σωστά και πλήρως συναρμολογημένο.
4. Κρατήστε τον χώρο συναρμολόγησης καθαρό και καλά φωτισμένο.
5. Κρατήστε μακριά τους παρευρισκόμενους κατά τη διάρκεια της συναρμολόγησης.
6. Αυτό είναι ένας εξοπλισμός, όχι παιχνίδι. Πρέπει να χρησιμοποιείται υπό την καθοδήγηση επαγγελματία. Μην επιτρέπετε σε παιδιά και κατοικίδια να παίζουν μόνο τους ή να πλησιάζουν το προϊόν.
7. Χρησιμοποιήστε το μόνο όπως προορίζεται. Μην κάθεστε ή στέκεστε πάνω στο προϊόν.
8. Επιθεωρείτε το προϊόν πριν από κάθε χρήση. Μην το χρησιμοποιείτε αν τα εξαρτήματα είναι χαλαρά ή φθαρμένα.
9. Μην χρησιμοποιείτε τη συσκευή για άλλους σκοπούς εκτός από αυτούς που αναφέρονται.
10. Ο αρωματικός διαχύτης δεν πρέπει να χρησιμοποιείται για την τοποθέτηση αντικειμένων, για να αποφευχθεί τυχόν ζημιά.
11. Μην το χρησιμοποιείτε για εμπορικούς σκοπούς.
12. Μην το καθαρίζετε με λειαντικά υλικά.
13. Μην το αφήνετε ποτέ χωρίς επίβλεψη κατά τη χρήση.
14. Τα ούρα και τα περιττώματα κατοικίδιων μπορούν να προκαλέσουν ζημιά στο προϊόν, κρατήστε το μακριά.
15. Μην τοποθετείτε το προϊόν πάνω ή κοντά σε θερμές πηγές, όπως καυστήρες, ηλεκτρικές εστίες ή θερμαντικά σώματα.

ΠΡΟΕΙΔΟΠΟΙΗΣΗ:

Τα πυροτεχνήματα, τα τσιγάρα, τα βεγγαλικά και άλλα αντικείμενα μπορούν να προκαλέσουν ανάφλεξη του προϊόντος. Παρακαλούμε να παραμείνετε μακριά από αυτά.

⚠ ΠΡΟΕΙΔΟΠΟΙΗΣΗ:

16. Τα μικρά παιδιά πρέπει να επιβλέπονται ώστε να διασφαλιστεί ότι δεν παίζουν με το προϊόν. Τα κατοικίδια πρέπει να παραμένουν μακριά από αυτό.











Μην το χρησιμοποιείτε σε εξωτερικούς χώρους κατά τη διάρκεια βροχερών και συννεφιασμένων ημερών, αποφύγετε τους κεραυνούς και τις πτώσεις.

Άνθρωποι ή κατοικίδια που κρέμονται από το προϊόν μπορεί να προκληθούν τραυματισμοί ή θάνατος.

ΤΕΧΝΙΚΕΣ ΠΡΟΔΙΑΓΡΑΦΕΣ

Μοντέλο	Μπουκάλι	Ισχύς	Υλικό
A316	950ml	6W	Πλαστικό

Είσοδος	Κάλυψη
DC 12V-2A MAX	3000ft ²

Parts No.	Picture	Qty	Parts No.	Picture	Qty
①		1 PCS	②		1 PCS
③		1 PCS	④		6 PCS
⑤		2 PCS	⑥		1 PCS
⑦		1 PCS	⑧		1 PCS
⑨		1 PCS	⑩		1 PCS

Σημείωση:

Ελέγξτε και βεβαιωθείτε ότι η συσκευασία είναι πλήρης όταν την ανοίγετε για πρώτη φορά.

Αν υπάρχει κάποιο πρόβλημα, παρακαλούμε επικοινωνήστε μαζί μας άμεσα.

ΟΔΗΓΙΕΣ BLUETOOTH

Πού να βρείτε την εφαρμογή:

Αναζητήστε "**Scent Marketing**" στο **Google Play** ή στο **App Store**.

Επιλογή έκδοσης:

- Έκδοση Bluetooth
- Έκδοση WiFi

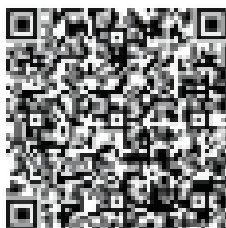

Android system



iOS system

Εάν ο **QR κωδικός** δεν μπορεί να σαρωθεί, παρακαλώ αναζητήστε "**Scent Marketing**" στο **Google Play** ή στο **App Store**.

Σημείωση:

1. Βεβαιωθείτε ότι η λειτουργία **Bluetooth** είναι ενεργοποιημένη.
2. Βεβαιωθείτε ότι η λειτουργία **τοποθεσίας** του κινητού τηλεφώνου είναι ενεργοποιημένη.

Κατανάλωση:

Αυτή η τιμή υπολογίζεται βάσει μίας ώρας συνεχούς λειτουργίας με 13 PA αρωματικού ελαίου της εταιρείας μας. Ωστόσο, τα αρωματικά έλαια με διαφορετικό ιξώδες έχουν ποικίλα ποσοστά κατανάλωσης, επομένως μπορείτε να την **ρυθμίσετε μέσω της εφαρμογής**.

- **Aroma oil:** Η ποσότητα αρωματικού ελαίου που προστίθεται στη φιάλη.
- **Remaining:** Ο χρόνος που απομένει για τη χρήση του αρωματικού ελαίου βάσει της κατανάλωσης, της ποσότητας ελαίου και των ρυθμίσεων λειτουργίας.



Ενεργοποίηση/Απενεργοποίηση της συσκευής



Ενεργοποίηση/Απενεργοποίηση του ανεμιστήρα

Βαθμονόμηση (Calibrate):

Χρησιμοποιείται για την **βαθμονόμηση της κατανάλωσης**.

Συνιστάται να πραγματοποιηθεί βαθμονόμηση **μετά από τουλάχιστον 10 ημέρες χρήσης**.

1. Μετρήστε πρώτα την ποσότητα του αρωματικού ελαίου που απομένει στη φιάλη.
2. Στη συνέχεια, επιλέξτε **"Calibrate"** στην εφαρμογή.
3. Εισάγετε την ποσότητα του εναπομείναντος ελαίου και επιβεβαιώστε.
4. Οι τιμές κατανάλωσης, των εναπομεινάντων ημερών και του ποσοστού θα ενημερωθούν αυτόματα.

ΑΛΛΑΓΗ ΚΩΔΙΚΟΥ ΠΡΟΣΒΑΣΗΣ

1. Μεταβείτε στις **Ρυθμίσεις συσκευής** στην εφαρμογή.
2. Επιλέξτε **"Change password"** (Αλλαγή κωδικού πρόσβασης).
3. Εισάγετε **τον νέο κωδικό πρόσβασης** και επιβεβαιώστε τον.
4. Πατήστε **"Change password"** για αποθήκευση.

Επαναφορά εργοστασιακού κωδικού:

Εάν ξεχάσετε τον κωδικό πρόσβασης, πατήστε το κουμπί επαναφοράς για να επαναφέρετε τις εργοστασιακές ρυθμίσεις.

 **Ο εργοστασιακός κωδικός πρόσβασης είναι 8888.**

ΑΝΤΙΜΕΤΩΠΙΣΗ ΠΡΟΒΛΗΜΑΤΩΝ

Πριν ζητήσετε επισκευή της συσκευής, προσπαθήστε να διαγνώσετε το πρόβλημα ακολουθώντας τις παρακάτω οδηγίες.

Βλάβη	Λύση
Δεν διαχέει	<ul style="list-style-type: none">- Ελέγξτε εάν η επιλεγμένη λειτουργία είναι σωστή.- Ελέγξτε εάν η συσκευή βρίσκεται σε "Μη Λειτουργική Περίοδο" (Non-Working period).- Η αντλία αέρα μπορεί να είναι κατεστραμμένη, αντικαταστήστε την με νέα.
Αδύναμη διάχυση	<ul style="list-style-type: none">- Ο θάλαμος ατμοποίησης μπορεί να είναι φραγμένος. Καθαρίστε τον με αλκοόλ ή αντικαταστήστε το εξάρτημα.- Ελέγξτε εάν η φλάντζα είναι κατεστραμμένη ή χαλαρή.- Ελέγξτε αν ο σωλήνας είναι χαλαρός ή όχι.
Διαρροή λαδιού	<ul style="list-style-type: none">- Ελέγξτε αν το μπουκάλι είναι χαλαρό.- Η φλάντζα στον θάλαμο ατμοποίησης είναι κατεστραμμένη ή χαλαρή.
Πιτσιλίσματα λαδιού	<ul style="list-style-type: none">- Ο θάλαμος ατμοποίησης έχει υποστεί βλάβη, αντικαταστήστε τον με νέο.- Η συσκευή είναι σε κλίση ή ξαπλωμένη, κρατήστε την σε κατακόρυφη θέση.
Αφύσικος θόρυβος	<ul style="list-style-type: none">- Η αντλία αέρα είναι χαλαρή, σφίξτε την.- Η αντλία αέρα έχει υποστεί ζημιά, αντικαταστήστε την με νέα.

ΒΗΜΑΤΑ ΣΥΝΑΡΜΟΛΟΓΗΣΗΣ

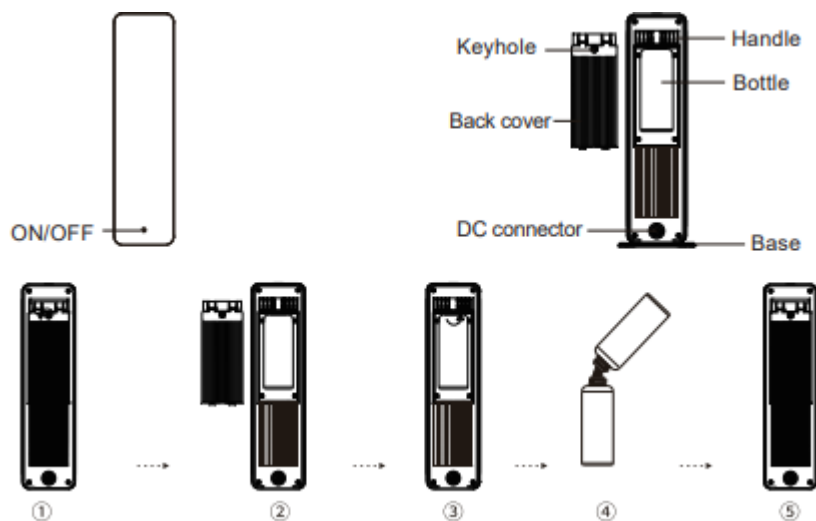

Περιγραφή εξαρτημάτων:

- **ON/OFF** – Κουμπί ενεργοποίησης/απενεργοποίησης
- **Keyhole** – Υποδοχή κλειδιού
- **Handle** – Λαβή
- **Bottle** – Μπουκάλι
- **Back cover** – Πίσω κάλυμμα
- **DC connector** – Σύνδεσμος τροφοδοσίας DC
- **Base** – Βάση

1. Ανοίξτε το πίσω κάλυμμα με το κλειδί.
 2. Αφαιρέστε το πίσω κάλυμμα.
 3. Ξεβιδώστε το καπάκι του μπουκαλιού.
 4. Προσθέστε αρωματικό έλαιο στο μπουκάλι.
 5. Σφίξτε το καπάκι, τοποθετήστε το μπουκάλι ξανά μέσα στη συσκευή και κλειδώστε το πίσω κάλυμμα με το κλειδί.
-

ΤΡΟΠΟΙ ΕΓΚΑΤΑΣΤΑΣΗΣ

Τοποθέτηση στο δάπεδο (Floor standing):

1. Βεβαιωθείτε ότι η βάση είναι ευθυγραμμισμένη με τις 4 οπές στο κάτω μέρος της συσκευής και στερεώστε τις βίδες.
2. Ευθυγραμμίστε τη βάση με τις οπές του μπουκαλιού της συσκευής και ασφαλίστε τη με βίδες.

Τοποθέτηση στον τοίχο (Wall mount):

1. Τρυπήστε 4 οπές στον τοίχο.
2. Κρεμάστε τη συσκευή στις βίδες.

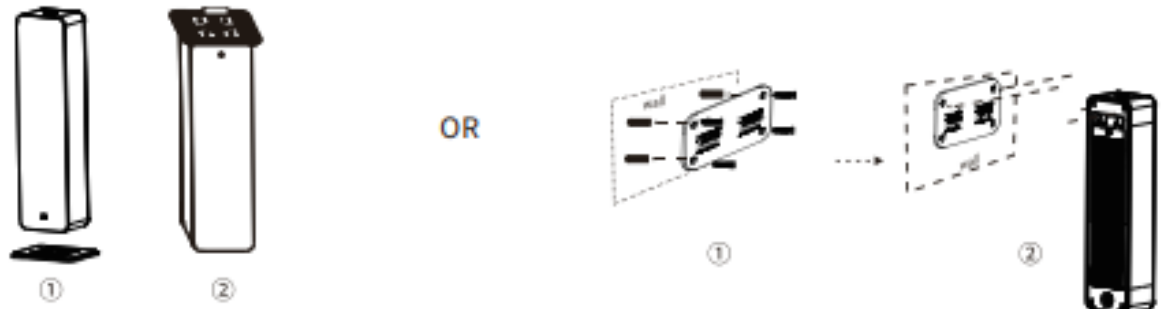

ΈΝΤΑΣΗ ΚΑΙ ΚΑΤΑΝΑΛΩΣΗ ΛΑΔΙΟΥ

Βαθμίδα	Χρόνος λειτουργίας (δευτ.)	Χρόνος παύσης (δευτ.)	Κατανάλωση (γρ/ώρα)
G1	15s	300s	0.19
G2	15s	150s	0.24
G3	20s	120s	0.34
G4	20s	85s	0.40
G5	25s	80s	0.41
G6	30s	75s	0.42
G7	30s	60s	0.44
G8	30s	50s	0.48
G9	30s	40s	0.58
G10	30s	33s	0.66
G11	33s	30s	0.84
G12	40s	30s	1.14
G13	50s	30s	1.23
G14	50s	25s	1.31
G15	75s	30s	1.35
G16	80s	25s	1.42
G17	85s	25s	1.42
G18	120s	20s	1.90
G19	150s	15s	2.01
G20	300s	15s	2.07
Προσαρμοσμένο	5-500s	5-500s	---

Σημείωση:

Τα παραπάνω δεδομένα είναι μόνο για αναφορά. Αν οι πελάτες χρησιμοποιούν αιθέρια έλαια με διαφορετικό ιξώδες, η κατανάλωση λαδιού μπορεί να διαφέρει.

Προφυλάξεις:

1. Διατηρείτε τη **συσκευή σε όρθια θέση** μετά την εγκατάσταση. Η κλίση ή η οριζόντια τοποθέτηση μπορεί να προκαλέσει υπερχειλίση λαδιού και να μολύνει την πλακέτα κυκλωμάτων, επηρεάζοντας την απόδοση.
2. **Μην τροποποιείτε, αποσυναρμολογείτε ή επισκευάζετε** τη συσκευή αυθαίρετα. Αν παρουσιαστεί δυσλειτουργία, επικοινωνήστε με τον αρμόδιο τεχνικό.
3. Η συσκευή **δεν λειτουργεί εκτός της προγραμματισμένης περιόδου λειτουργίας**, ακόμη και αν εμφανίζεται το εικονίδιο ατμοποίησης στην οθόνη.
4. Όταν η συσκευή είναι σε κατάσταση κλειδώματος (**lock status**), το κουμπί δεν μπορεί να χρησιμοποιηθεί και δεν εμφανίζεται καμία ένδειξη στην οθόνη.

ΚΑΘΑΡΙΣΜΟΣ ΣΥΣΚΕΥΗΣ

Η συσκευή πρέπει να καθαρίζεται στις παρακάτω περιπτώσεις:

1. Όταν πρόκειται να αλλάξετε αιθέριο έλαιο.
2. Όταν ο όγκος ατμοποίησης εξασθενεί.

Βήματα καθαρισμού:

1. Βρείτε ένα καθαρό μπουκάλι και γεμίστε το με βιομηχανικό αλκοόλ.
2. Τοποθετήστε το μπουκάλι στη συσκευή και ενεργοποιήστε την. Αφήστε τη να λειτουργήσει για **5-10 λεπτά**.
3. Απενεργοποιήστε τη συσκευή και ολοκληρώστε τον καθαρισμό.

ΟΡΘΗ ΔΙΑΘΕΣΗ ΑΠΟΒΛΗΤΩΝ

Αυτό το προϊόν υπόκειται στην **ευρωπαϊκή Οδηγία 2012/19/ΕΕ**.

Το σύμβολο του διαγραμμένου τροχήλατου κάδου υποδηλώνει ότι το προϊόν **απαιτεί ξεχωριστή συλλογή απορριμμάτων** στην Ευρωπαϊκή Ένωση.

Αυτό ισχύει για τη συσκευή και όλα τα εξαρτήματα που φέρουν το ίδιο σύμβολο.

◆ Τα προϊόντα με αυτή τη σήμανση **δεν πρέπει να απορρίπτονται μαζί με τα κοινά οικιακά απορρίμματα**.

◆ Πρέπει να μεταφέρονται σε **σημείο συλλογής για ανακύκλωση ηλεκτρικών και ηλεκτρονικών συσκευών**.