

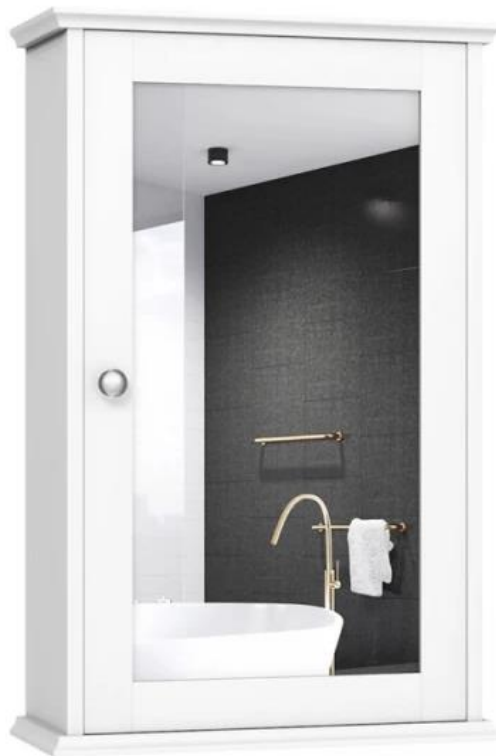

BA8033WH









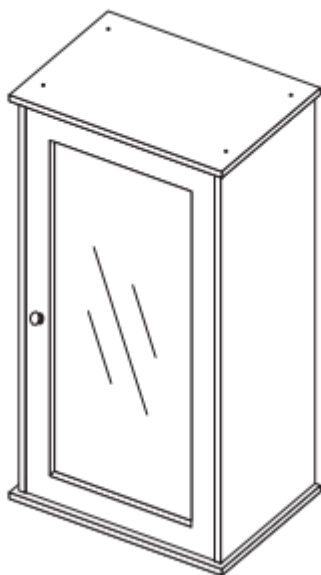













Καθρέπτης Μπάνιου με Ντουλάπι 34 x 15 x 53 cm

Πριν ξεκινήσετε

- ⚠ Παρακαλούμε διαβάστε όλες τις οδηγίες προσεκτικά.
- ⚠ Κρατήστε τις οδηγίες για μελλοντική αναφορά.
- ⚠ Διαχωρίστε και μετρήστε όλα τα μέρη και τα εξαρτήματα.
- ⚠ Διαβάστε προσεκτικά κάθε βήμα και ακολουθήστε τη σωστή σειρά.
- ⚠ Συνιστούμε, όπου είναι δυνατόν, όλα τα αντικείμενα να συναρμολογούνται κοντά στην περιοχή που θα τοποθετηθούν, για να αποφύγετε τη μετακίνηση του προϊόντος χωρίς λόγο μόλις συναρμολογηθεί.
- ⚠ Τοποθετήστε πάντα το προϊόν σε μια επίπεδη, σταθερή και στερεή επιφάνεια.
- ⚠ Κρατήστε όλα τα μικρά μέρη και τα υλικά συσκευασίας του προϊόντος μακριά από μωρά και παιδιά καθώς ενδέχεται να προκαλέσουν σοβαρό κίνδυνο πνιγμού.



 1 x1	 2 x1	 3 x1	 4 x1
 5 x1	 6 x1	 7 x1	 8 x2
 6x30mm A x14	 4x35mm B x8	 C x2	 D x1
 3x14mm E x2	 F x1	 3x12mm G x1	 H x1
 4x16mm I x1	 J x4	 K x2	 4x40mm L x2
			 2.5x10mm M x4

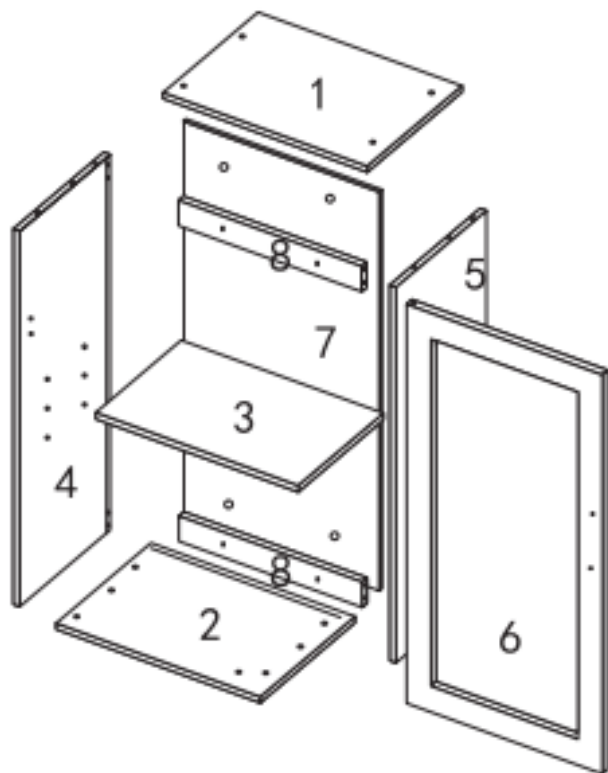

1

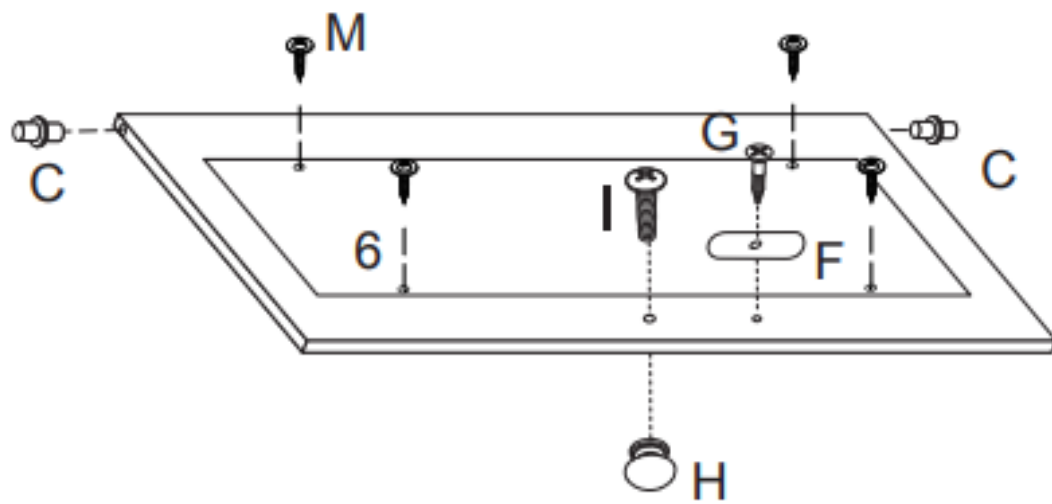

4

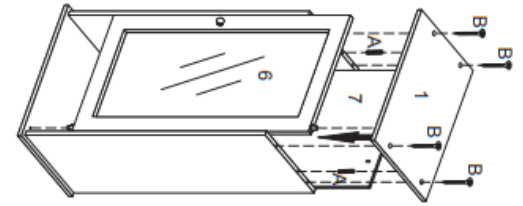

ORODER/
OU/O/LUB

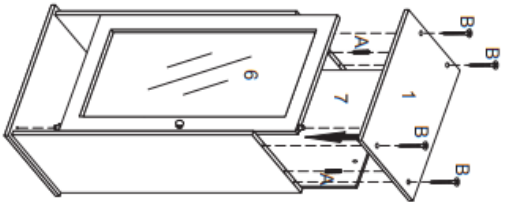

6

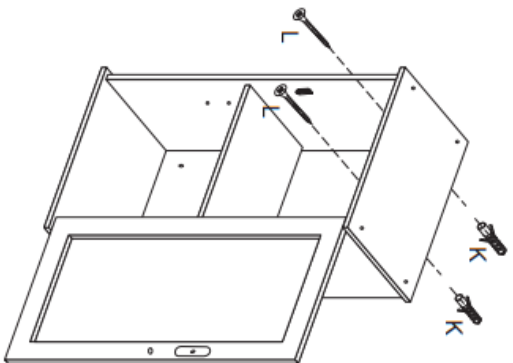

ORODER/
OU/O/LUB

5

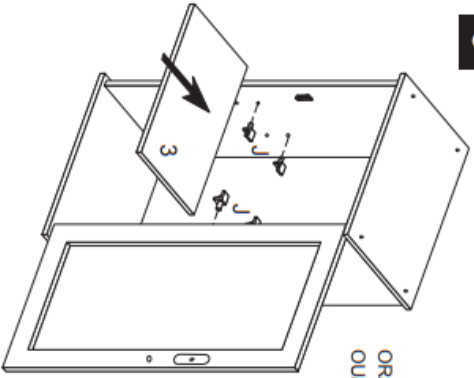

ORODER/
OU/O/LUB

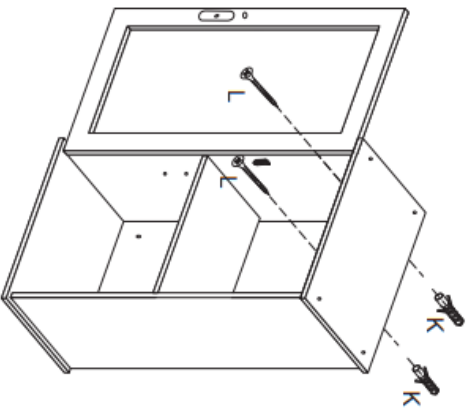
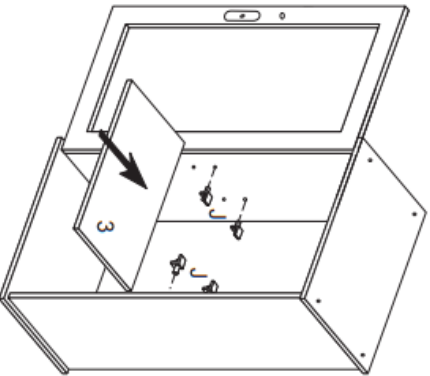

Οδηγίες Επιστροφής / Αίτησης Αποζημίωσης για Ζημιά

⚠ ΜΗΝ πετάτε το κουτί / την αρχική συσκευασία.

Σε περίπτωση που απαιτηθεί επιστροφή, το προϊόν πρέπει να επιστραφεί στο αρχικό κουτί. Χωρίς αυτό, η επιστροφή σας δεν θα γίνει δεκτή.

⚠ Τραβήξτε μια φωτογραφία από τα σημάδια του κουτιού.

Μια φωτογραφία από τα σημάδια (κείμενο) στην πλευρά του κουτιού είναι απαραίτητη σε περίπτωση που χρειαστεί να αντικατασταθεί κάποιο εξάρτημα. Αυτό βοηθά το προσωπικό μας να εντοπίσει τον αριθμό προϊόντος σας για να διασφαλίσουμε ότι θα λάβετε τα σωστά εξαρτήματα.

⚠ Τραβήξτε μια φωτογραφία του κατεστραμμένου μέρους (εάν ισχύει).

Μια φωτογραφία της ζημιάς είναι πάντα απαραίτητη για να υποβάλετε αίτηση και να λάβετε την αντικατάσταση ή την επιστροφή χρημάτων γρήγορα. Παρακαλούμε βεβαιωθείτε ότι έχετε το κουτί ακόμα και αν είναι κατεστραμμένο.

⚠ Στείλτε μας ένα email με τις ζητούμενες εικόνες.

Στείλτε μας email απευθείας από την πλατφόρμα όπου αγοράσατε το προϊόν, με τις συνημμένες εικόνες και μια περιγραφή της αίτησής σας.