

**VEVOR**<sup>®</sup>  
TOUGH TOOLS, HALF PRICE

**JYKCYJ2838111EXJ9V0**

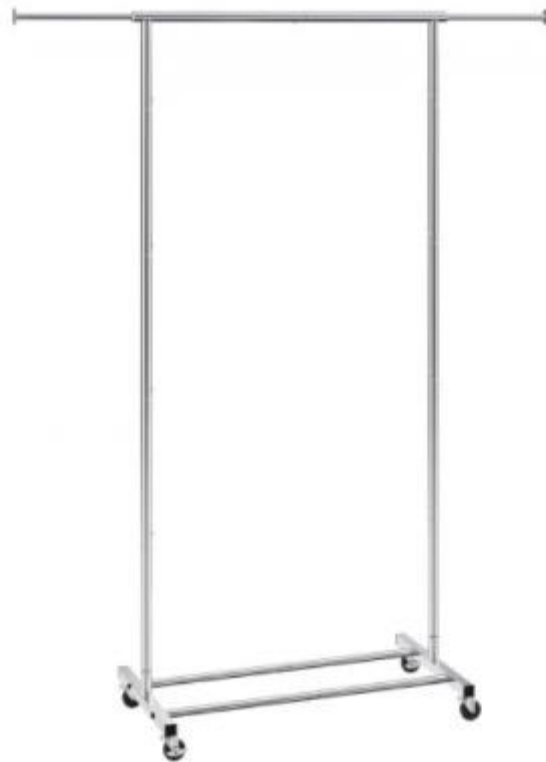

Ράγα Ρούχων VEVOR με Ρόδες, Βαρέως Τύπου, Ρυθμιζόμενη, με Κλειδώσιμες Ρόδες

## ΟΔΗΓΙΕΣ ΑΣΦΑΛΕΙΑΣ

### ⚠ ΠΡΟΕΙΔΟΠΟΙΗΣΗ:

Διαβάστε αυτό το εγχειρίδιο πριν χρησιμοποιήσετε το προϊόν. Η μη τήρηση των οδηγιών μπορεί να οδηγήσει σε σοβαρό τραυματισμό.

---

#### Προφυλάξεις κατά τη συναρμολόγηση

1. **Συναρμολογήστε το προϊόν μόνο σύμφωνα με αυτές τις οδηγίες.**  
Λανθασμένη συναρμολόγηση μπορεί να προκαλέσει κινδύνους.
  2. **Φοράτε προστατευτικά γυαλιά ασφαλείας (ANSI-approved) και γάντια εργασίας βαρέως τύπου κατά τη συναρμολόγηση.**
  3. **Διατηρείτε την περιοχή συναρμολόγησης καθαρή και καλά φωτισμένη.**
  4. **Κρατήστε τους παρευρισκόμενους μακριά από την περιοχή κατά τη συναρμολόγηση.**
  5. **Μην συναρμολογείτε το προϊόν όταν είστε κουρασμένοι ή υπό την επήρεια αλκοόλ, ναρκωτικών ή φαρμάκων.**
  6. **Οι δυνατότητες του προϊόντος ισχύουν μόνο για σωστά και πλήρως συναρμολογημένα αντικείμενα.**
  7. **Συναρμολογήστε σε επίπεδη, σκληρή και ομαλή επιφάνεια που μπορεί να υποστηρίξει με ασφάλεια τη ραφιέρα ρούχων.**
  8. Για επιπλέον πληροφορίες σχετικά με τα εξαρτήματα, ανατρέξτε στο **Σχεδιάγραμμα Συναρμολόγησης** αυτού του εγχειριδίου.
    - ο **Ξετυλίξτε και ταξινομήστε όλα τα εξαρτήματα** σε καθαρό χώρο εργασίας πριν ξεκινήσετε τη συναρμολόγηση.
- 









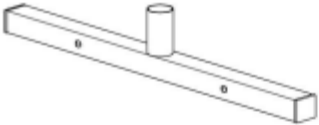

#### Προφυλάξεις κατά τη χρήση

1. **ΜΗΝ κάθεστε ή στέκεστε πάνω στο προϊόν.**
2. **Αυτό το προϊόν δεν είναι παιχνίδι.** Μην αφήνετε τα παιδιά να παίζουν με ή κοντά στη ραφιέρα.
3. **Μην υπερβαίνετε τη μέγιστη χωρητικότητα βάρους.**
4. **Χρησιμοποιήστε το μόνο σε επίπεδη, σκληρή και ομαλή επιφάνεια που μπορεί να υποστηρίξει με ασφάλεια μια πλήρως φορτωμένη ραφιέρα ρούχων.**
5. **Χρησιμοποιήστε το προϊόν μόνο για τον προβλεπόμενο σκοπό.**
6. **Ελέγχετε το προϊόν πριν από κάθε χρήση και μην το χρησιμοποιείτε αν υπάρχουν χαλαρά ή φθαρμένα εξαρτήματα.**

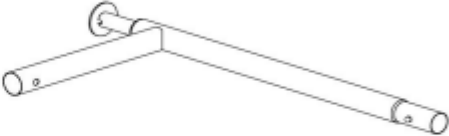
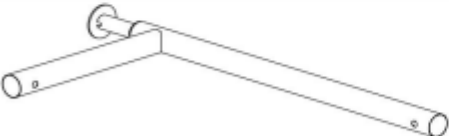
 **ΔΙΑΤΗΡΗΣΤΕ ΑΥΤΟ ΤΟ ΕΓΧΕΙΡΙΔΙΟ**

### **Λίστα Εξαρτημάτων (Parts List)**

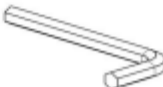
1. **Βάση ποδιών (Foot Frame) x2**
2. **Κάτω σωλήνας με στένωση (Bottom Shrink Head Pipe) x2**
3. **Κάτω σωλήνας με επίπεδη κεφαλή (Bottom Flat Head Pipe) x2**
4. **Μονός σωλήνας με στένωση (Single Shrink Head Pipe) x2**
5. **Διπλός σωλήνας με στένωση (Double Shrink Head Pipe) x6**
6. **Πάνω σωλήνας με στένωση (Top Shrink Head Pipe) x1**
7. **Πάνω σωλήνας με επίπεδη κεφαλή (Top Flat Head Pipe) x1**
  - 8-1. **Τροχός με φρένο (Brake Wheel) x2**
  - 8-2. **Τροχός (Wheel) x2**
8. **Βίδα αυτοδιάτρησης (Self-Tapping Screw) x8**
9. **Βίδα (Screw) x6**
10. **Κλειδί (Wrench) x1**
11. **Γερμανικό κλειδί (Spanner) x1**

 <p>1. Foot Frame x2</p>	 <p>2. Bottom Shrink Head Pipe x2</p>		
 <p>3. Bottom Flat Head Pipe x2</p>	 <p>4. Single Shrink Head Pipe x2</p>		
 <p>5. Double Shrink Head Pipe x6</p>	 <p>6. Top Shrink Head Pipe x1</p>		
 <p>7. Top Flat Head Pipe x1</p>	 <p>8-1. Brake Wheel x2</p>	 <p>8-2. Wheel x2</p>	
 <p>9. SelfTapping Screw x8</p>	 <p>10. Screw x6</p>	 <p>11. Wrench x1</p>	 <p>12. Spanner x1</p>

**STEP 1**

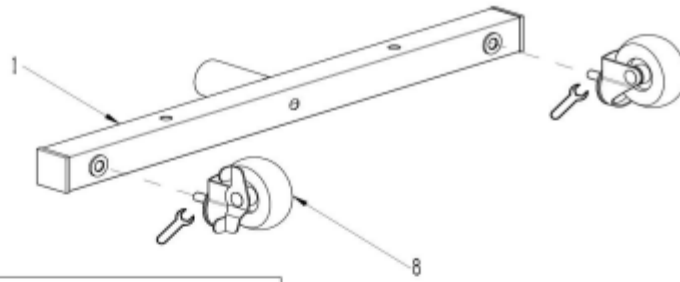

**Component 1**

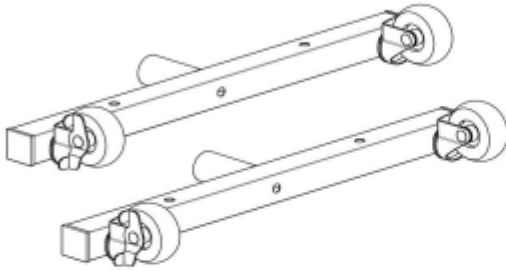

**STEP 2**

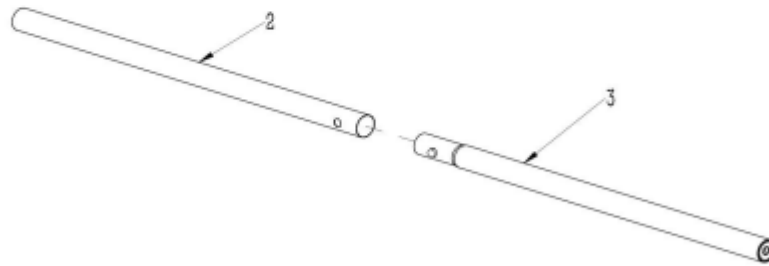

**Component 2**

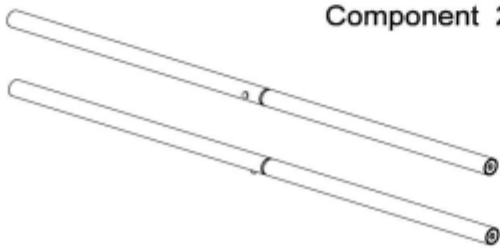

**STEP 3**

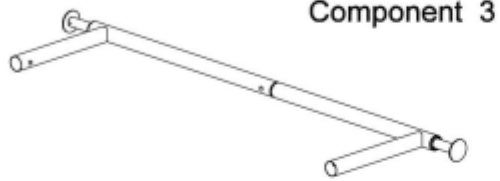
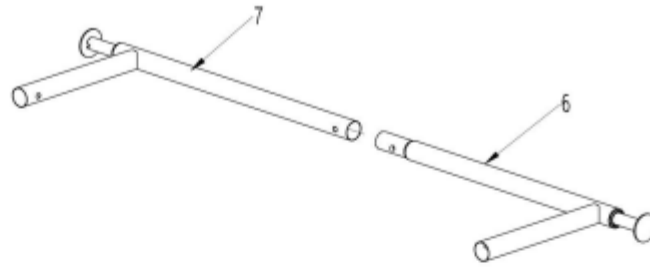

**STEP 4**

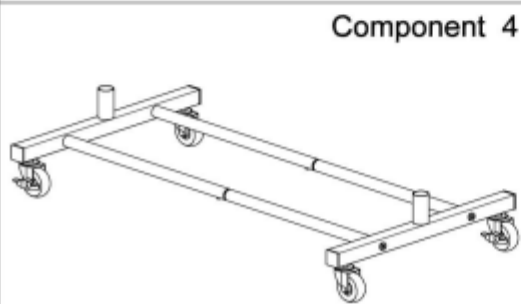
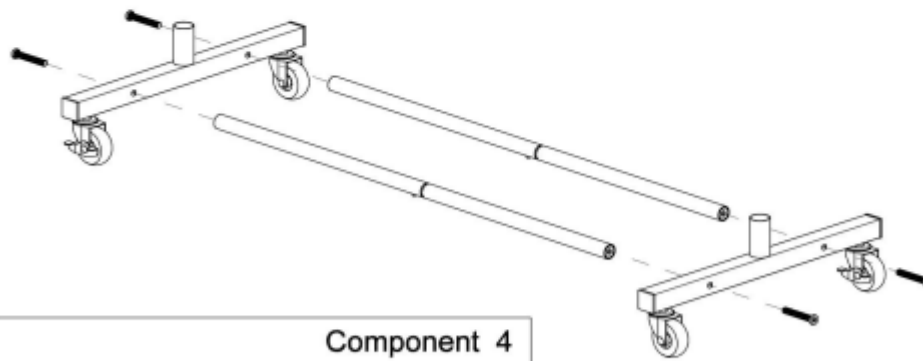

10  x4

STEP 5

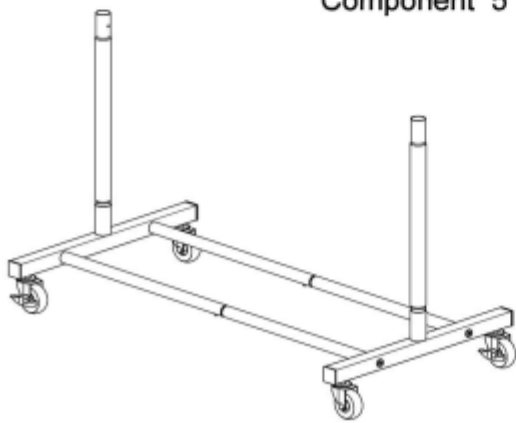
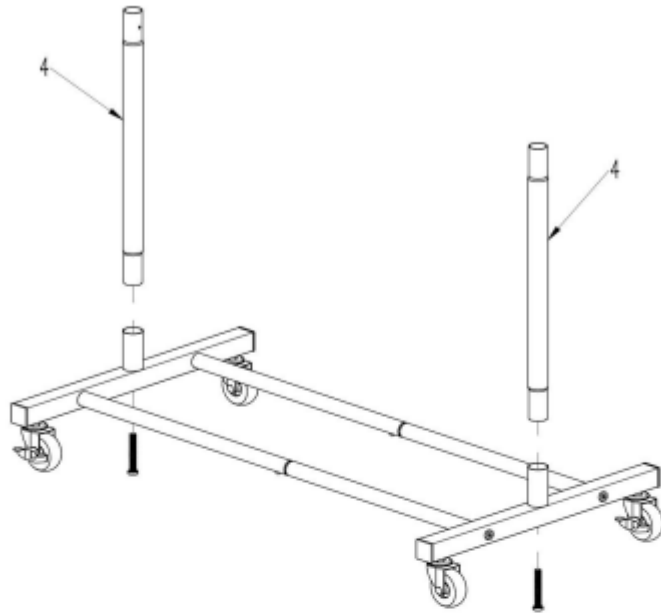

10  x2

**STEP 6**

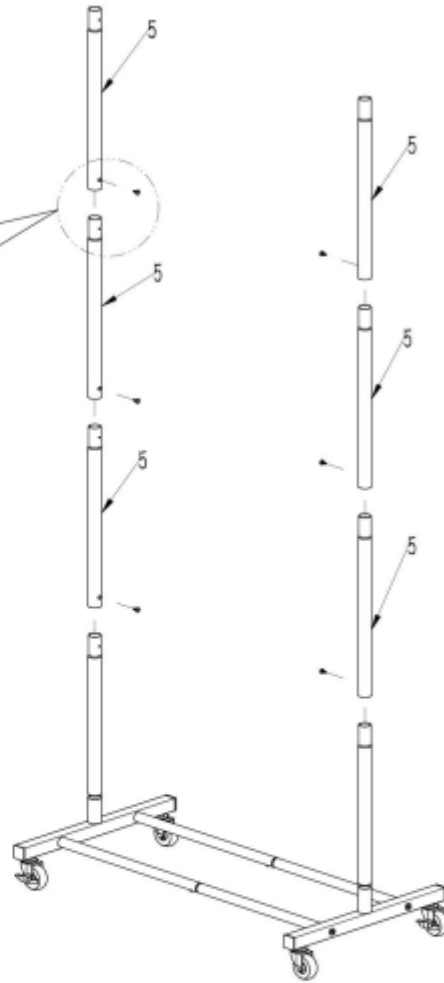
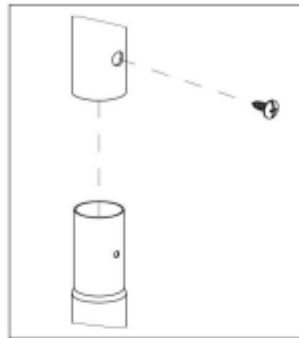

**Component 6**

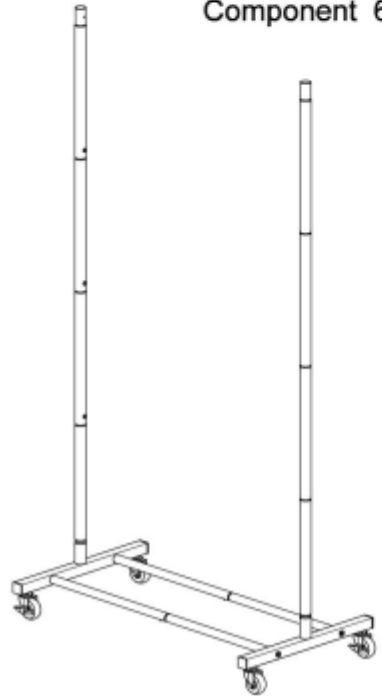

9  x6



**STEP 7**

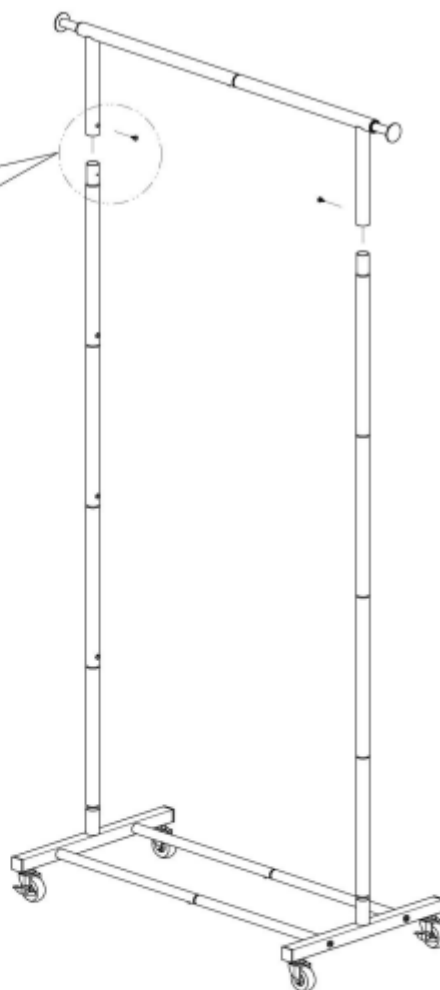
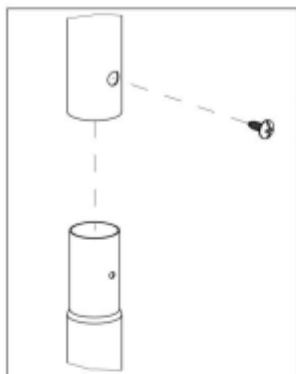

**Component 7**

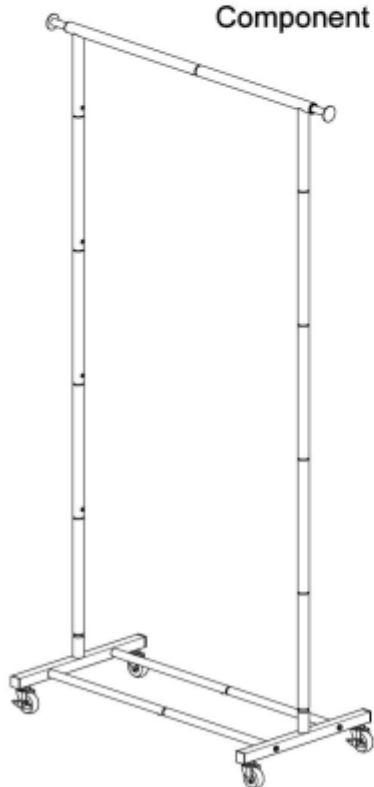

9  x2

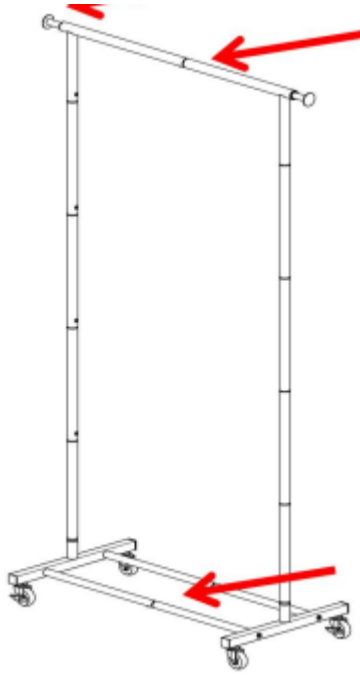

**Παράμετροι Προϊόντος (Product Parameter)**

- **Μοντέλο:** YD00015
- **Μέγιστο ασφαλές φορτίο:** 45 kg
- **Διαστάσεις προϊόντος:** Μέγιστο 1378/1016/40 mm
- **Καθαρό βάρος:** 3.3 kg