

cecotec

CEC-04971 / CEC-04963 / CEC-03292



Φριτέζα Αέρος

1. ΜΕΡΗ ΚΑΙ ΣΥΣΤΑΤΙΚΑ

Εικ. 1

1. Πίνακας αφής ελέγχου
2. Καλάθι
3. Σχάρα
4. Λαβή
5. Καλώδιο τροφοδοσίας
6. Περιοχή εξαερισμού
7. Παράθυρο προβολής (μόνο για τα μοντέλα **04963_Cecofry Fantastik Window 4000**, **04965_Cecofry Fantastik Window 5000**, και **03297_Cecofry Fantastik Window 5000 Pack**)

Σετ εξαρτημάτων (03294, 03296 και 03297)

8. Σιλικονούχα βούρτσα
9. Σιλικονούχα σπάτουλα
10. Σιλικονούχο χαλάκι
11. Σιλικονούχο καλούπι

Πίνακας αφής ελέγχου. Εικ. 2

1. Εικονίδιο αφής ενεργοποίησης
2. Εικονίδιο αφής επιλογής προεπιλεγμένου μενού
3. Εικονίδιο αφής αύξησης θερμοκρασίας
4. Εικονίδιο αφής μείωσης θερμοκρασίας
5. Εικονίδιο αφής αύξησης χρόνου
6. Εικονίδιο αφής μείωσης χρόνου
7. Εικονίδιο αφής καθυστέρησης εκκίνησης
8. Ενδεικτική λυχνία ανεμιστήρα
9. Ενδεικτική λυχνία θέρμανσης
10. Εικονίδια προεπιλεγμένου μενού:
 - a. Κρέας
 - b. Πατάτες
 - c. Ψάρι
 - d. Λαχανικά
 - e. Κοτόπουλο
 - f. Μπέικον
 - g. Πίτσα
 - h. Επιδόρπια
 - i. Ξηροί καρποί

Σημείωση:

Τα γραφικά σε αυτό το εγχειρίδιο είναι σχηματικές απεικονίσεις και ενδέχεται να μην ταιριάζουν απόλυτα με τη συσκευή.

2. ΠΡΙΝ ΤΗ ΧΡΗΣΗ

- Η συσκευή περιλαμβάνει συσκευασία ασφαλείας για την προστασία της κατά τη μεταφορά. Αποσυσκευάστε τη συσκευή και κρατήστε την αρχική συσκευασία και τα υλικά σε ασφαλές μέρος. Θα σας βοηθήσει να αποφύγετε ζημιές εάν χρειαστεί να τη μεταφέρετε στο μέλλον. Εάν η αρχική συσκευασία απορριφθεί, βεβαιωθείτε ότι όλα τα υλικά ανακυκλώνονται ανάλογα.
- Βεβαιωθείτε ότι όλα τα μέρη και τα εξαρτήματα περιλαμβάνονται και είναι σε καλή κατάσταση. Αν λείπει κάποιο κομμάτι ή είναι σε κακή κατάσταση, επικοινωνήστε άμεσα με την Επίσημη Τεχνική Υποστήριξη της Cecotec.
- Καθαρίστε το εσωτερικό και το εξωτερικό της συσκευής με ένα υγρό πανί. Μην βρέχετε τα θερμαντικά στοιχεία.
- Καθαρίστε το καλάθι και τη σχάρα σχολαστικά με ζεστό νερό, απορρυπαντικό πιάτων και μη λειαντικό σφουγγάρι.

- Τοποθετήστε σωστά τη σχάρα στο καλάθι και επανατοποθετήστε το καλάθι στη συσκευή για χρήση.
- Μην γεμίζετε τη συσκευή με λάδι ή οποιοδήποτε άλλο υγρό.

3. ΛΕΙΤΟΥΡΓΙΑ

Χρήση της φριτέζας αέρος

Βήμα 1

1. Τοποθετήστε τη φριτέζα σε μια επίπεδη, σταθερή και ανθεκτική στη θερμότητα επιφάνεια, μακριά από πιθανή επαφή με νερό ή πηγές θερμότητας.
2. Τοποθετήστε σωστά το καλάθι στη φριτέζα. Βεβαιωθείτε ότι εφαρμόζει σωστά για να εξασφαλίσετε τη σωστή λειτουργία.
3. Μην καλύπτετε τη συσκευή με οποιοδήποτε αντικείμενο για να αποφύγετε την παρεμπόδιση της ροής αέρα.
4. Συνδέστε το καλώδιο τροφοδοσίας σε γειωμένη πρίζα.
5. Αφαιρέστε το καλάθι από τη φριτέζα με μεγάλη προσοχή.
6. Βάλτε τα υλικά στο καλάθι.
 - **Συμβουλή:** Για τέλεια αποτελέσματα, συνιστάται να μην γεμίζετε υπερβολικά το καλάθι με φαγητό, καθώς δεν θα μαγειρευτεί ομοιόμορφα.
 - **Συμβουλή:** Μην ξεπερνάτε τη μέγιστη ένδειξη (MAX) στο καλάθι ή την ποσότητα που υποδεικνύεται στον πίνακα (δείτε τον "Πίνακα προεπιλεγμένων μενού" σε αυτή την ενότητα) για να εξασφαλίσετε καλά αποτελέσματα.

Χρήση του πίνακα ελέγχου

Εικονίδιο 1 - Εικονίδιο αφής ενεργοποίησης

- Μόλις το καλάθι και η σχάρα τοποθετηθούν με ασφάλεια στη φριτέζα, το εικονίδιο ενεργοποίησης θα ανάψει. Πατώντας το εικονίδιο, η θερμοκρασία θα ρυθμιστεί στους **185 °C** και ο χρόνος μαγειρέματος στα **15 λεπτά** από προεπιλογή.
- Πατώντας ξανά το εικονίδιο ενεργοποίησης, ξεκινά η διαδικασία μαγειρέματος.
- Στην αρχή της διαδικασίας, οι ενδεικτικές λυχνίες ανεμιστήρα και θέρμανσης αναβοσβήνουν για να υποδείξουν ότι ο ανεμιστήρας και το θερμαντικό στοιχείο είναι σε λειτουργία.
- Κατά τη διάρκεια του μαγειρέματος, η ενδεικτική λυχνία θέρμανσης θα σταματήσει να αναβοσβήνει μόλις η συσκευή φτάσει στη ρυθμισμένη θερμοκρασία και θα αρχίσει να αναβοσβήνει ξανά αν η θερμοκρασία πέσει κάτω από το καθορισμένο εύρος.

Λειτουργία των εικονιδίων του πίνακα αφής

Εικονίδιο 2 - Εικονίδιο αφής επιλογής προεπιλεγμένου μενού

- Χρησιμοποιήστε αυτό το εικονίδιο για να επιλέξετε ανάμεσα σε 9 από τις πιο δημοφιλείς επιλογές φαγητού. Αγγίξτε επανειλημμένα το εικονίδιο για να επιλέξετε το επιθυμητό μενού.
- Μόλις επιλέξετε το επιθυμητό μενού, οι τιμές χρόνου και θερμοκρασίας θα ρυθμιστούν αυτόματα από προεπιλογή (δείτε τον "Πίνακα προεπιλεγμένων μενού" σε αυτή την ενότητα).
- Οι τιμές του χρόνου και της θερμοκρασίας μπορούν να ρυθμιστούν χειροκίνητα αγγίζοντας τα εικονίδια **Αύξησης/Μείωσης Χρόνου** και **Αύξησης/Μείωσης Θερμοκρασίας**.

Εικονίδια 3 και 4 - Εικονίδια αφής Αύξησης/Μείωσης Χρόνου

- Αγγίξτε αυτά τα εικονίδια για να αυξήσετε και/ή να μειώσετε τον χρόνο από 1 έως 60 λεπτά.

Εικονίδια 5 και 6 - Εικονίδια αφής Αύξησης/Μείωσης Θερμοκρασίας

- Αγγίξτε αυτά τα εικονίδια για να αυξήσετε και/ή να μειώσετε τη θερμοκρασία από **80 έως 200 °C**.
-

Εικονίδιο 7 - Εικονίδιο αφής καθυστέρησης εκκίνησης

- Αφού ρυθμίσετε τη θερμοκρασία, τον χρόνο και/ή επιλέξετε το επιθυμητό προεπιλεγμένο μενού, αγγίξτε αυτό το εικονίδιο και ρυθμίστε τον χρόνο καθυστέρησης εκκίνησης αγγίζοντας τα εικονίδια **Αύξησης/Μείωσης Χρόνου**.
- Μπορείτε να καθυστερήσετε την έναρξη του μαγειρέματος από **30 λεπτά έως 24 ώρες**, σε διαστήματα των **30 λεπτών και 1 ώρα**, από τις 10 π.μ. και μετά.

Οδηγίες για καλύτερα αποτελέσματα μαγειρέματος

8. Προσθέστε **3 λεπτά** στον χρόνο προετοιμασίας όταν η συσκευή είναι κρύα. Μπορείτε επίσης να προθερμάνετε τη συσκευή για περίπου **4 λεπτά** χωρίς τρόφιμα μέσα.
9. Ορισμένα υλικά απαιτούν ανακίνηση στα μέσα του χρόνου προετοιμασίας. Για να ανακινήσετε ή να γυρίσετε το φαγητό, αφαιρέστε το καλάθι από τη συσκευή κρατώντας τη λαβή και ανακινήστε ή γυρίστε τα υλικά μέσα στο καλάθι με ένα πιρούνι (ή λαβίδες). Τοποθετήστε το καλάθι ξανά στη φριτέζα.
 - **Προσοχή:** Να είστε πολύ προσεκτικοί όταν ανακινείτε το καλάθι, καθώς περιέχει ζεστά τρόφιμα.
 - **Προειδοποίηση:** Μην χρησιμοποιείτε μεταλλικά σκεύη, καθώς μπορεί να προκαλέσουν ζημιά στην εσωτερική επίστρωση του καλαθιού.
10. Όταν ακούσετε το ηχητικό σήμα, ο καθορισμένος χρόνος μαγειρέματος θα έχει ολοκληρωθεί. Αφαιρέστε το καλάθι από τη συσκευή και τοποθετήστε το σε μια επιφάνεια ανθεκτική στη θερμότητα. Βεβαιωθείτε ότι το φαγητό είναι επαρκώς μαγειρεμένο. Αν χρειάζεται περισσότερος χρόνος, τοποθετήστε ξανά το καλάθι στη φριτέζα και προσθέστε μερικά λεπτά στον χρονοδιακόπτη.
11. Για να αφαιρέσετε τα τρόφιμα (π.χ. πατάτες), αφαιρέστε το καλάθι από τη φριτέζα και τοποθετήστε το σε μια επιφάνεια ανθεκτική στη θερμότητα. Χρησιμοποιήστε λαβίδες για να αφαιρέσετε τα υλικά.
 - **Προσοχή:** Να είστε προσεκτικοί για να μην καείτε.
 - **Προειδοποίηση:** Μην αναποδογυρίζετε το καλάθι για να αφαιρέσετε το φαγητό.

ΠΡΟΕΙΔΟΠΟΙΗΣΗ:



Μην γεμίζετε υπερβολικά το καλάθι. Σεβαστείτε την ποσότητα που υποδεικνύεται στον πίνακα για να μην επηρεάσετε το αποτέλεσμα του μαγειρέματος.



Προειδοποίηση

- Μην αγγίζετε το συρτάρι του καλαθιού κατά τη διάρκεια ή αμέσως μετά τη λειτουργία για να αποφύγετε εγκαύματα. Κρατήστε το καλάθι μόνο από τη λαβή.
-

Βήμα 2

Πίνακας προεπιλεγμένων μενού

Εικονίδιο	Τύπος	Βάρος (ελάχιστο-μέγιστο, γρ.)	Χρόνος (λεπτά)	Θερμοκρασία (°C)	Σημειώσεις
	Κρέας	200-500	15	200	Αναποδογυρίστε στα μισά του χρόνου μαγειρέματος.
	Πατάτες	200-500	18	200	Προσθέστε ½ κουταλιά λάδι και ανακατέψτε στα μισά του χρόνου μαγειρέματος.
	Ψάρι	200-400	10	180	Δεν απαιτείται αναποδογύρισμα.
	Λαχανικά	Γεμίστε μόνο μέχρι να καλύψετε τη βάση της σχάρας.	15	150	Αναποδογυρίστε στα μισά του χρόνου μαγειρέματος.
	Κοτόπουλο	450-600	25	200	Αναποδογυρίστε αν χρειαστεί.
	Πίτσα	200-400	12	180	Δεν απαιτείται αναποδογύρισμα.

Εικονίδιο	Τύπος	Βάρος (ελάχιστο-μέγιστο, γρ.)	Χρόνος (λεπτά)	Θερμοκρασία (°C)	Σημειώσεις
	Επιδόρπιο	100-500	25	150	Αναποδογυρίστε αν χρειαστεί.
	Μπέικον	Γεμίστε μόνο μέχρι να καλύψετε τη βάση της σχάρας.	12	200	Αναποδογυρίστε αν χρειαστεί.
	Ξηροί Καρποί	Γεμίστε μόνο μέχρι να καλύψετε τη βάση της σχάρας.	10	200	Ανακατέψτε στα μισά του χρόνου μαγειρέματος.

Σημείωση:

Καθώς τα υλικά διαφέρουν σε προέλευση, μέγεθος, σχήμα και μάρκα, δεν μπορούμε να εγγυηθούμε την καλύτερη ρύθμιση για τα υλικά που χρησιμοποιείτε. Αν χρειαστεί, προσαρμόστε τις τιμές χρόνου και/ή θερμοκρασίας ώστε να ταιριάζουν με τον τύπο του υλικού.

Συμβουλές για το Μαγείρεμα

- **Μικρότερα υλικά** χρειάζονται **λιγότερο χρόνο προετοιμασίας** σε σχέση με μεγαλύτερα.
- **Μεγαλύτερη ποσότητα υλικών απαιτεί ελάχιστα περισσότερο χρόνο προετοιμασίας**, ενώ η **μικρότερη ποσότητα απαιτεί ελάχιστα λιγότερο χρόνο προετοιμασίας**.
- Ανακατεύοντας μικρότερα τρόφιμα στα μέσα του χρόνου μαγειρέματος, βελτιώνεται το αποτέλεσμα και αποφεύγεται το ανομοιόμορφο ψήσιμο.
- **Προσθέστε λίγο λάδι** στις φρέσκες πατάτες για πιο τραγανό αποτέλεσμα. Μαγειρέψτε το φαγητό στη φριτέζα αμέσως μετά την προσθήκη λαδιού.
- **Μην μαγειρεύετε τρόφιμα με υπερβολικό λίπος**, όπως λουκάνικα, στη φριτέζα αέρος.
- Τρόφιμα που είναι **έτοιμα για ψήσιμο στον φούρνο** μπορούν επίσης να μαγειρευτούν στη φριτέζα αέρος.
- **Έτοιμες ζύμες** χρειάζονται **λιγότερο χρόνο προετοιμασίας** από ό,τι η σπιτική ζύμη.
- Τοποθετήστε ένα **ταψάκι** ή ένα **πίατο ψησίματος** στο καλάθι της φριτέζας αν θέλετε να ψήσετε κέικ ή κίς ή αν θέλετε να τηγανίσετε εύθραυστα ή γεμιστά τρόφιμα.
- Μπορείτε επίσης να χρησιμοποιήσετε τη φριτέζα για να **ζεστάνετε ξανά φαγητό**.

4. Καθαρισμός και Συντήρηση

- Καθαρίζετε τη συσκευή μετά από κάθε χρήση.
- Το καλάθι και η σχάρα διαθέτουν αντικολλητική επίστρωση. **Μην χρησιμοποιείτε μεταλλικά σκεύη** ή λειαντικά προϊόντα για να καθαρίσετε το καλάθι και/ή τη σχάρα, καθώς αυτό μπορεί να προκαλέσει φθορά στην αντικολλητική επιφάνεια.

Βήματα Καθαρισμού:

1. Αποσυνδέστε τη συσκευή από την πρίζα και αφήστε την να κρυώσει πριν τον καθαρισμό.
 - **Σημείωση:** Αφαιρέστε το καλάθι για να κρυώσει πιο γρήγορα η συσκευή.
2. Καθαρίστε το εσωτερικό και το εξωτερικό της συσκευής με ένα υγρό πανί.
3. Καθαρίστε το καλάθι και τη σχάρα σχολαστικά με ζεστό νερό, απορρυπαντικό πιάτων και ένα μη λειαντικό σφουγγάρι. Συνιστάται η χρήση υγρού απολίπανσης για την αφαίρεση υπολειμμάτων.
 - **Συμβουλή:** Αν υπάρχουν επίμονοι ρύποι στη σχάρα ή το καλάθι, γεμίστε το συρτάρι του καλάθιού με ζεστό νερό και λίγο απορρυπαντικό πιάτων και αφήστε το καλάθι και τη σχάρα να μουλιάσουν για περίπου 10 λεπτά.
4. Καθαρίστε το εσωτερικό της συσκευής με ζεστό νερό και ένα μη λειαντικό σφουγγάρι.
5. Καθαρίστε το θερμομαντικό στοιχείο με μια μαλακή βούρτσα για να αφαιρέσετε τυχόν υπολείμματα τροφών.
6. Βεβαιωθείτε ότι όλα τα μέρη είναι καθαρά και στεγνά πριν αποθηκεύσετε ή χρησιμοποιήσετε ξανά τη συσκευή.

Αποθήκευση

- Αποσυνδέστε τη συσκευή και αφήστε την να κρυώσει.
 - Βεβαιωθείτε ότι όλα τα μέρη της συσκευής είναι καθαρά και στεγνά πριν την αποθήκευση.
-

5. Επίλυση Προβλημάτων

Πρόβλημα	Πιθανές Αιτίες	Πιθανή Λύση
Η φριτέζα αέρος δεν λειτουργεί	Η συσκευή δεν είναι συνδεδεμένη.	Συνδέστε τη συσκευή σε γειωμένη πρίζα.
Τα υλικά που τηγανίστηκαν στη φριτέζα αέρος δεν είναι έτοιμα.	Το φαγητό είναι πολύ μεγάλο.	Τοποθετήστε μικρότερες ποσότητες φαγητού στο καλάθι. Το φαγητό μαγειρεύεται πιο γρήγορα αν είναι μικρό.
	Η θερμοκρασία που χρησιμοποιήθηκε είναι πολύ χαμηλή.	Αυξήστε τη θερμοκρασία μαγειρέματος (δείτε την ενότητα "Λειτουργία").
	Ο χρόνος προετοιμασίας είναι πολύ μικρός.	Αυξήστε τον χρόνο μαγειρέματος (δείτε την ενότητα "Λειτουργία").

Πρόβλημα	Πιθανές Αιτίες	Πιθανή Λύση
Τα υλικά μαγειρεύονται ανομοιόμορφα στη φριτέζα αέρος.	Ορισμένα είδη φαγητού χρειάζονται ανακάτεμα κατά τη διάρκεια του μαγειρέματος.	Ανακατέψτε τα υλικά που βρίσκονται πάνω ή δίπλα από άλλα (π.χ. πατάτες) στα μισά του χρόνου μαγειρέματος. Δείτε την ενότητα "Λειτουργία".
Τηγανητά φαγητά δεν είναι τραγανά όταν βγαίνουν από τη φριτέζα.	Χρησιμοποιήσατε τύπο τροφής που απαιτεί τηγάνισμα σε παραδοσιακή φριτέζα.	Μαγειρέψτε ξανά το φαγητό ή αλείψτε με λίγο λάδι για πιο τραγανό αποτέλεσμα.
Το καλάθι δεν εισέρχεται σωστά στη συσκευή.	Υπάρχουν πάρα πολλά υλικά στο καλάθι.	Μην γεμίζετε το καλάθι πέρα από την ένδειξη MAX.
	Η σχάρα δεν έχει τοποθετηθεί σωστά μέσα στο καλάθι.	Πιέστε τη σχάρα προς τα κάτω μέσα στο καλάθι μέχρι να ακούσετε έναν ήχο "κλικ".
Βγαίνει λευκός καπνός από τη συσκευή.	Μαγειρεύετε υλικά με πολύ λίπος.	Κατά το μαγείρεμα λιπαρών τροφών, παράγεται μεγάλη ποσότητα λαδιού που προκαλεί λευκό καπνό. Αυτό δεν επηρεάζει τη συσκευή ή το αποτέλεσμα.
	Το καλάθι περιέχει ακόμη λιπαρά υπολείμματα από προηγούμενη χρήση.	Ο λευκός καπνός προκαλείται από το λάδι που ζεσταίνεται στο καλάθι. Βεβαιωθείτε ότι καθαρίζετε σωστά τη συσκευή μετά από κάθε χρήση.
Οι πατάτες τηγανίζονται ανομοιόμορφα.	Δεν χρησιμοποιήσατε το σωστό τύπο πατάτας.	Χρησιμοποιήστε φρέσκες πατάτες και βεβαιωθείτε ότι παραμένουν στεγνές πριν το τηγάνισμα.
	Δεν ξεπλύνετε σωστά τις πατάτες πριν τις τηγανίσετε.	Ξεπλύνετε τις πατάτες καλά με νερό για 3 λεπτά για να αφαιρέσετε το άμυλο και στεγνώστε τις καλά μετά.

6. Τεχνικές Προδιαγραφές

Αναφορά Προϊόντος: 04968 / 04958

- **Μοντέλο:** Cecofry Fantastik 3000 / Cecofry Fantastik Inox 3000
- **Ονομαστική τάση:** 220-240 V
- **Συχνότητα λειτουργίας:** 50/60 Hz
- **Χωρητικότητα καλαθιού:** 3 L
- **Ονομαστική ισχύς εισόδου:** 1000 W

Αναφορά Προϊόντος: 04969 / 04960

- **Μοντέλο:** Cecofry Fantastik 3500 / Cecofry Fantastik Inox 3500
- **Ονομαστική τάση:** 220-240 V
- **Συχνότητα λειτουργίας:** 50/60 Hz
- **Χωρητικότητα καλαθιού:** 3.5 L
- **Ονομαστική ισχύς εισόδου:** 1200 W

Αναφορά Προϊόντος: 04970 / 04962 / 04963

- **Μοντέλο:** Cecofry Fantastik 4000 / Cecofry Fantastik Inox 4000 / Cecofry Fantastik Window 4000
- **Ονομαστική τάση:** 220-240 V
- **Συχνότητα λειτουργίας:** 50/60 Hz
- **Χωρητικότητα καλαθιού:** 4 L
- **Ονομαστική ισχύς εισόδου:** 1400 W

Αναφορά Προϊόντος: 04971 / 04964 / 04965 / 03294 / 03296 / 03297

- **Μοντέλο:** Cecofry Fantastik 5000 / Cecofry Fantastik Inox 5000 / Cecofry Fantastik Window 5000
Cecofry Fantastik 5000 Pack / Cecofry Fantastik Inox 5000 Pack / Cecofry Fantastik Window 5000 Pack
- **Ονομαστική τάση:** 220-240 V
- **Συχνότητα λειτουργίας:** 50/60 Hz
- **Χωρητικότητα καλαθιού:** 5 L
- **Ονομαστική ισχύς εισόδου:** 1500 W

Τεχνικές Προδιαγραφές

Οι τεχνικές προδιαγραφές ενδέχεται να αλλάξουν χωρίς προειδοποίηση για τη βελτίωση της ποιότητας του προϊόντος.

Κατασκευάζεται στην Κίνα | Σχεδιάστηκε στην Ισπανία

7. Διάθεση Παλαιών Ηλεκτρικών και Ηλεκτρονικών Συσκευών

Το παρακάτω σύμβολο υποδεικνύει ότι, σύμφωνα με την ισχύουσα νομοθεσία, το προϊόν και/ή οι μπαταρίες πρέπει να απορρίπτονται ξεχωριστά από τα οικιακά απορρίμματα.

Όταν το προϊόν φτάσει στο τέλος της διάρκειας ζωής του, πρέπει να απορρίψετε τα στοιχεία/μπαταρίες/συσσωρευτές και να τα μεταφέρετε σε ένα σημείο συλλογής που έχει οριστεί από τις τοπικές αρχές.

Οι καταναλωτές πρέπει να επικοινωνούν με τις τοπικές αρχές ή τον λιανοπωλητή για πληροφορίες σχετικά με τη σωστή διάθεση παλαιών συσκευών και/ή των μπαταριών τους. Η συμμόρφωση με τις παραπάνω οδηγίες συμβάλλει στην προστασία του περιβάλλοντος.

8. Τεχνική Υποστήριξη και Εγγύηση

Η Cecotec φέρει ευθύνη απέναντι στον τελικό χρήστη ή καταναλωτή για οποιαδήποτε έλλειψη συμμόρφωσης που υπάρχει κατά τη στιγμή της παράδοσης του προϊόντος, σύμφωνα με τους όρους, τις προϋποθέσεις και τις προθεσμίες που καθορίζονται από την ισχύουσα νομοθεσία.

Συνιστάται οι επισκευές να πραγματοποιούνται από εξειδικευμένο προσωπικό.

Αν οποιαδήποτε στιγμή εντοπίσετε πρόβλημα με το προϊόν σας ή έχετε οποιαδήποτε αμφιβολία, μη διστάσετε να επικοινωνήσετε με την επίσημη Τεχνική Υποστήριξη της Cecotec στο +34 963 210 728.

9. Πνευματικά Δικαιώματα

Τα δικαιώματα πνευματικής ιδιοκτησίας για τα κείμενα αυτού του εγχειριδίου ανήκουν στην **CECOTEC INNOVACIONES, S.L.** Όλα τα δικαιώματα διατηρούνται.

Τα περιεχόμενα αυτής της έκδοσης δεν επιτρέπεται, στο σύνολό τους ή εν μέρει, να αναπαραχθούν, να αποθηκευτούν σε σύστημα ανάκτησης, να μεταδοθούν ή να διανεμηθούν με οποιονδήποτε τρόπο (ηλεκτρονικό, μηχανικό, φωτοτυπικό, εγγραφής ή παρόμοιο) χωρίς την προηγούμενη άδεια της **CECOTEC INNOVACIONES, S.L.**

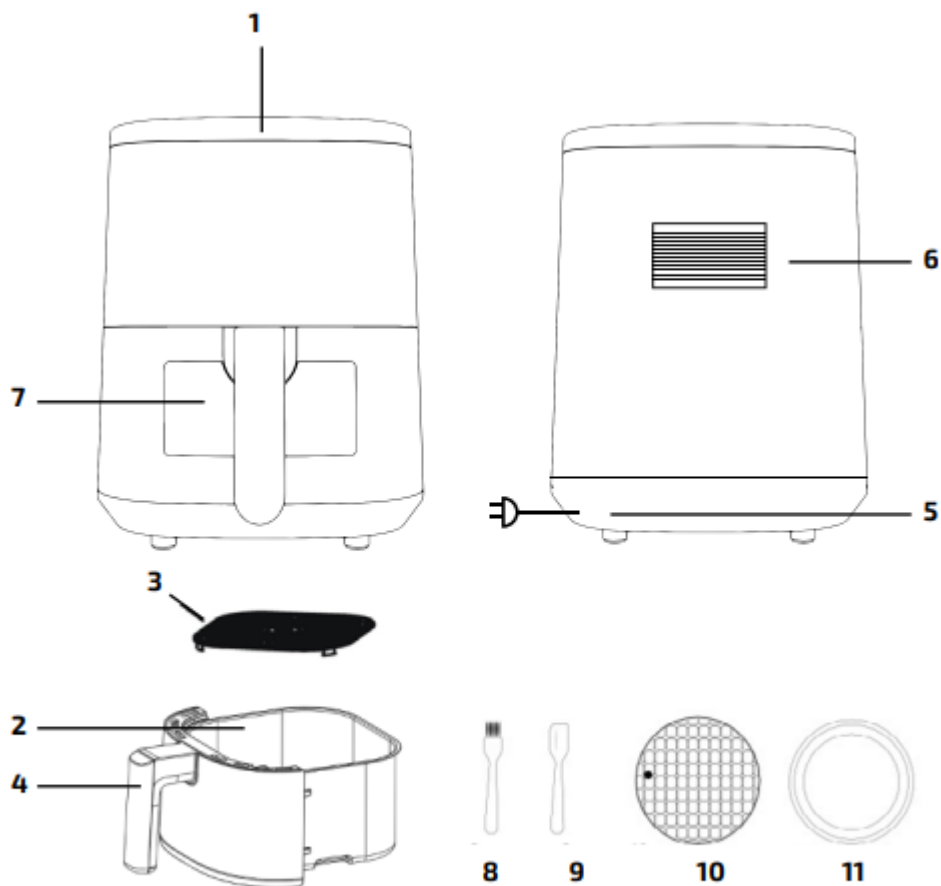

Fig./Img./Abb./Afb./ Rys./Obr. 1



Fig./Imq./Abb./Afb./ Rvs./Obr. 2